

ТРУБЫ, ФИТИНГИ  
И ЗАПОРНО-РЕГУЛИРУЮЩАЯ АРМАТУРА

# 2023

ПВХ | ХПВХ

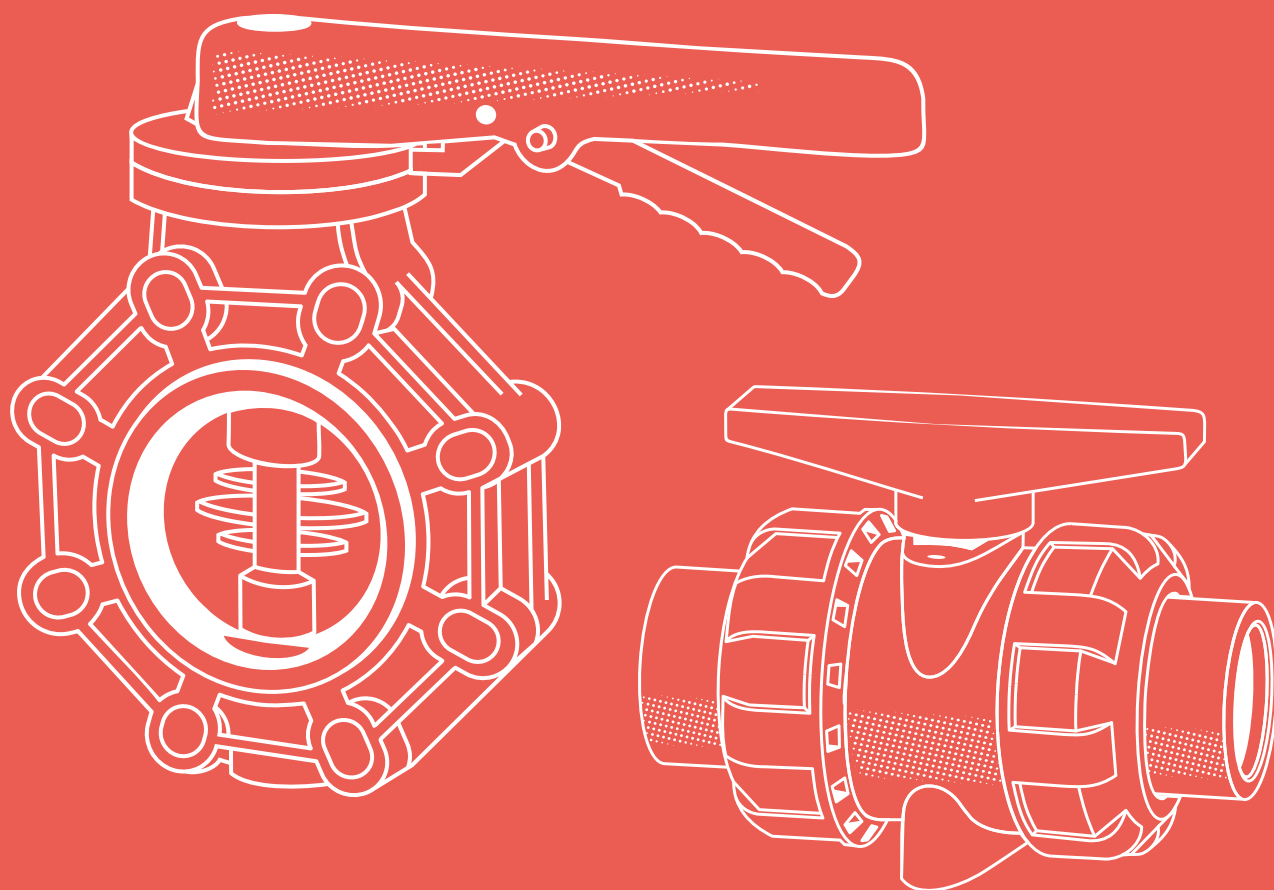



## О НАС

IPS российский поставщик промышленных труб, фасонных элементов и запорной арматуры из ПВХ, ХПВХ, ПП и ПВДФ.

Наша цель — предоставить клиенту комплексное решение, которое отличается качеством и надежностью, доступностью и широким ассортиментом, технологичностью и безопасностью.

Продукция IPS максимально адаптирована к условиям российского промышленного рынка современных трубопроводных систем. Мы собрали богатый ассортимент, учитывающий потребности самых амбициозных проектов. Широкая складская программа, возможность быстрой авиадоставки и широкая сеть представительств по всей России позволяют укомплектовать объект любой сложности и масштаба в установленные сроки.

Продукция IPS используется в химической промышленности, гидрометаллургии, водоподготовке и сельском хозяйстве.

Философия бренда заключена в построении долгосрочных доверительных отношений с партнерами и клиентами. Сохраняя бескомпромиссный взгляд на качество, команда IPS стремится создать продукт, максимально соответствующий требованиям заказчиков, по доступности и надежности продукции.

Применение технологий бережливого производства, энергоэффективное оборудование и автоматизация процессов позволяют продукции IPS быть конкурентной на рынке по стоимости и качеству.

## НАШИ ПРЕИМУЩЕСТВА



Сырье высокой химической стойкости



Строгий лабораторный контроль и независимая экспертиза



Полный пакет сертификатов и сопроводительной документации



Наличие на складе



Представительства в крупнейших регионах Российской Федерации



## СОДЕРЖАНИЕ

### ПВХ

<b>ОБЩИЕ ХАРАКТЕРИСТИКИ</b>	<b>6</b>
<b>ТРУБЫ</b>	<b>8</b>
<b>АРМАТУРА</b>	<b>12</b>
<b>IVKD</b> Шаровой кран промышленного применения	12
<b>IFK</b> Затвор дисковый	16
<b>ISXE, ISR</b> Шаровой обратный клапан	20
<b>IVZ</b> Донный шаровой обратный клапан	24
<b>IRV</b> Грязевой фильтр	28

### ХПВХ

<b>ОБЩИЕ ХАРАКТЕРИСТИКИ</b>	<b>32</b>
<b>ТРУБЫ</b>	<b>34</b>
<b>ФИТИНГИ</b>	<b>36</b>
<b>АРМАТУРА</b>	<b>46</b>
<b>IVKD</b> Шаровой кран промышленного применения	46
<b>IFK</b> Затвор дисковый	50
<b>ISXE, ISR</b> Шаровой обратный клапан	54
<b>IVZ</b> Донный шаровой обратный клапан	58

# ТРУБЫ, ФИТИНГИ И ЗАПОРНО-РЕГУЛИРУЮЩАЯ АРМАТУРА

## ПВХ

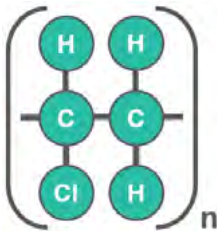

Поливинилхлорид (ПВХ или PVC) — бесцветная, прозрачная пластмасса, термопластичный полимер винилхлорида. Отличается химической стойкостью к щелочам, минеральным маслам, многим кислотам и растворителям.

Изобретенный в 1930 году в Германии, ПВХ (непластифицированный поливинилхлорид) производится в процессе полимеризации мономера винилхлорида. Благодаря присутствию хлора в молекуле ПВХ, получаемая смола имеет отличные характеристики по термической, химической и механической стойкости при температурах до 60°C.

## ОБЩИЕ ХАРАКТЕРИСТИКИ



### Термостойкость

ПВХ отличаются высокой термостабильностью в интервале температур от 0°C до 60°C, а потому широко применяются в промышленности и водопроводных системах, обеспечивая отличную механическую прочность, значительную жесткость, сниженный коэффициент теплового расширения и повышенный коэффициент надежности при эксплуатации. Благодаря снижению коэффициента теплопроводности ( $\lambda = 0,15 \text{ Вт/м } ^\circ\text{C}$  по стандарту ASTM C177), использование материала ПВХ для транспортировки горячих сред обеспечивает умеренные потери тепла и позволяет снизить эффект конденсации.



### Механические свойства

ПВХ характеризуются низкой кислородной проницаемостью и сниженным водопоглощением (0,1% при 23°C в соответствии с ASTM D 570). Термостойкость обеспечивает хорошую стойкость к ударным нагрузкам и работу при давлении до 16 бар при температуре 20°C.



### Огнестойкие свойства

Состав ПВХ устойчив к горению при температуре воспламенения 399°C. Присутствие пламени возможно только, если концентрация кислорода в два раза превышает содержание в атмосфере, или при наличии внешнего источника возгорания. Кислородный индекс: 45%. Класс горючести UL 94: V0.



### Химическая стойкость

ПВХ обладает высокой устойчивостью к воздействию многих кислот и щелочей, парафиновых и алифатических углеводородов и солевых растворов. Не рекомендуется использовать для транспортировки полярных органических соединений, в том числе хлористых и ароматических растворителей. Согласно действующим национальным и международным нормативам ПВХ полностью совместим также с пищевым сырьем, деминерализованной водой, питьевой водой и водой, подлежащей опреснению. Кроме того, ПВХ отличаются низкой кислородной проницаемостью и сниженным водопоглощением (0,1% при 23°C по стандарту ASTM D 570).

# ТРУБА НАПОРНАЯ ПВХ



## Описание

Труба напорная с раструбом IPS® из непластифицированного поливинилхлорида (ПВХ) предназначена для использования преимущественно в системах промышленных трубопроводов, в трубопроводах транспортирующих воду, в том числе питьевую, а также в качестве технологических трубопроводов, транспортирующих жидкости, не агрессивные к материалу трубы. Трубы соответствуют требованиям ГОСТ 51613-2000.

## Технические характеристики

№	Характеристика	Ед. изм.	Значение
1	Диапазон типоразмеров		DN 15...400
2	Средний полный срок службы	лет	25
3	Рабочая среда		Группы 1, 2 (см. ТР ТС 032/2013)
4	Номинальное давление (PN)	бар	до 16 (см. таблицу номенклатур)
5	Макс. температура рабочей среды	°C	+60
6	Мин. температура рабочей среды	°C	0
7	Материал		ПВХ (PVC)
8	Тип соединения		Холодная химическая сварка (склейка)
9	Температура окружающей среды	°C	0...+60
10	Цвет		Тёмно-серый



## Труба напорная

с раструбом,  
под клеевое соединение



### PN 6

Артикул	Длина, м	d, мм	Допуск, мм	s, мм	Допуск, мм	SDR
IPIPEV06050	3	50	+0.5	1,6	+0.6	33
IPIPEV06063	3	63	+0.5	2,0	+0.7	33
IPIPEV06075	3	75	+0.5	2,3	+0.8	33
IPIPEV06090	3	90	+0.7	2,8	+0.9	33
IPIPEV06110	3	110	+0.4	2,7	+0.5	41
IPIPEV06125	3	125	+0.8	3,9	+0.9	33
IPIPEV06160	3	160	+0.5	4,0	+0.7	41
IPIPEV06200	3	200	+0.6	4,9	+0.7	41
IPIPEV06225	3	225	+0.7	5,5	+0.8	41
IPIPEV06250	3	250	+0.8	6,2	+0.9	41
IPIPEV06280	3	280	+0.9	6,9	+0.9	41
IPIPEV06315	3	315	+1.0	7,7	+1.0	41
IPIPEV06355	3	355	+1.0	8,7	+1.1	41
IPIPEV06400	3	400	+1.2	9,8	+1.2	41

### PN 10

Артикул	Длина, м	d, мм	Допуск, мм	s, мм	Допуск, мм	SDR
IPIPEV10025	3	25	+0.2	1,5	+0.4	17
IPIPEV10032	3	32	+0.2	1,6	+0.5	21
IPIPEV10040	3	40	+0.4	1,9	+0.5	21
IPIPEV10050	3	50	+0.5	2,4	+0.6	21
IPIPEV10063	3	63	+0.5	3,0	+0.7	21
IPIPEV10075	3	75	+0.5	3,6	+0.8	21
IPIPEV10090	3	90	+0.7	4,3	+0.9	21
IPIPEV10110	3	110	+0.4	4,2	+0.7	26
IPIPEV10125	3	125	+0.4	4,8	+0.7	26
IPIPEV10140	3	140	+0.5	5,4	+0.8	26
IPIPEV10160	3	160	+0.5	6,2	+0.9	26
IPIPEV10200	3	200	+0.6	7,7	+1.0	26
IPIPEV10225	3	225	+0.7	8,6	+1.1	26
IPIPEV10250	3	250	+0.8	9,6	+1.2	26
IPIPEV10280	3	280	+0.9	10,7	+1.3	26
IPIPEV10315	3	315	+1.0	12,1	+1.5	26
IPIPEV10355	3	355	+1.0	13,6	+1.6	26
IPIPEV10400	3	400	+1.2	15,3	+1.8	26

## Труба напорная

с раструбом,  
под клеевое соединение



### PN 12

Артикул	Длина, м	d, мм	Допуск, мм	s, мм	Допуск, мм	SDR
IPIPEV12110	3	110	+0.3	5,3	+1.1	21
IPIPEV12160	3	160	+0.5	7,7	+1.4	21
IPIPEV12225	3	225	+0.7	10,8	+1.7	21

### PN 16

Артикул	Длина, м	d, мм	Допуск, мм	s, мм	Допуск, мм	SDR
IPIPEV16020	3	20	+0.2	1,5	+0.4	13,6
IPIPEV16025	3	25	+0.2	1,9	+0.5	13,6
IPIPEV16032	3	32	+0.2	2,4	+0.5	13,6
IPIPEV16040	3	40	+0.2	3,0	+0.5	13,6
IPIPEV16050	3	50	+0.2	3,7	+0.6	13,6
IPIPEV16063	3	63	+0.3	4,7	+0.7	13,6
IPIPEV16075	3	75	+0.3	5,6	+0.8	13,6
IPIPEV16090	3	90	+0.3	6,7	+0.9	13,6
IPIPEV16110	3	110	+0.4	6,6	+1.1	17
IPIPEV16125	3	125	+0.5	7,4	+1.3	17
IPIPEV16140	3	140	+0.5	8,3	+1.4	17
IPIPEV16160	3	160	+0.5	9,5	+1.4	17
IPIPEV16225	3	225	+0.7	13,4	+1.7	17
IPIPEV16280	3	280	+0.3	16,6	+0.8	17

ТРУБА НАПОРНАЯ ПВХ

# АРМАТУРА ПВХ

Шаровой кран промышленного  
применения

IVKD



## Описание

Шаровой кран промышленного применения IPS® из ПВХ предназначен для использования в качестве запорной арматуры в системах промышленных трубопроводов для транспортировки технологических сред до 16 бар.

- Материал изготовления (ПВХ) соответствует всем необходимым гигиеническим стандартам питьевой воды;
- В составе сырья используются специальные добавки для повышения устойчивости изделия к УФ излучению;
- Открытие/закрытие крана происходит с минимальным усилием, благодаря сниженному крутящему моменту.

## Технические характеристики

№	Характеристика	Ед. изм.	Значение
1	Класс герметичности по ГОСТ 9544-2015		«А»
2	Средний полный срок службы	лет	25
3	Рабочая среда		Группы 1, 2 (см. TP TC 032/2013)
4	Номинальное давление (PN)	бар	16 (DN 15-50) 10 (DN 65-100)
5	Макс. температура рабочей среды	°C	+60
6	Мин. температура рабочей среды	°C	0
7	Материал		ПВХ (UPVC)
8	Материал уплотнений		EPDM / FPM
9	Тип присоединения		Муфтовый / Фланцевый
10	Климатическое исполнение по ГОСТ 15150-69		У1
11	Температура окружающей среды	°C	0...+60
12	Минимальный ресурс циклов открытия/закрытия		Не менее 5000 (см. EN ISO 16136:2006)

## Конструкция и материалы



№	Деталь	Материал	Кол-во
3	Уплотнительное кольцо	EPDM / FPM	7
4			
8			
9	Муфтовое окончание	ПВХ	2
1			
2	Накидная гайка	ПВХ	2
5	Крышка	ABS	1
6	Шток	ПВХ	1
7	Рукоятка	ABS	1
10	Опора седла шара	ПВХ	1
11	Седло шара	PTFE	2
12	Шар	ПВХ	1
13	Корпус	ПВХ	1

### График зависимости температуры и давления\*

\*График зависимости температуры и давления указывает срок службы в течение 25 лет (рабочая среда – вода или аналогичная жидкость)

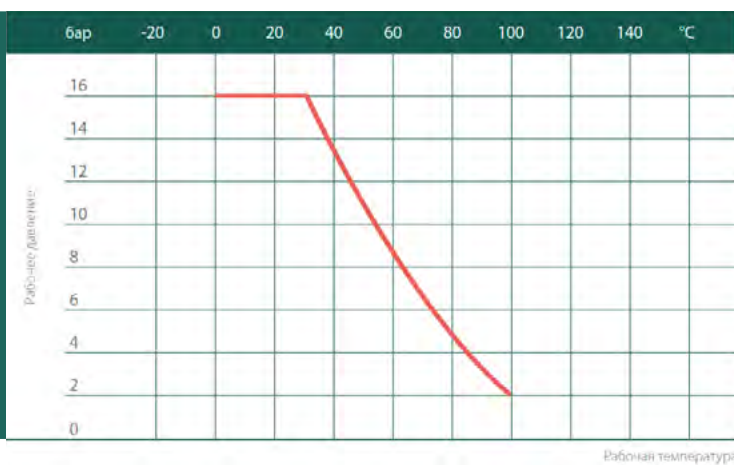

### График потери давления

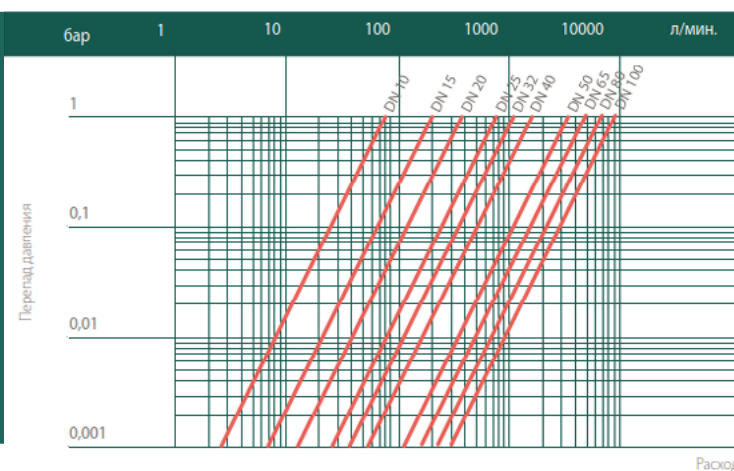

## IVKDIV

Шаровой кран промышленного применения с муфтовыми окончаниями под холодную сварку

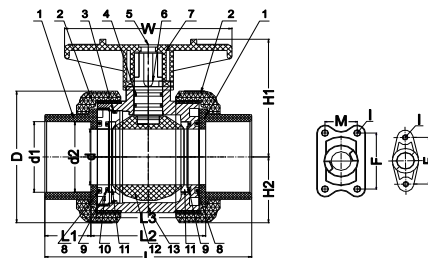

Артикул (EPDM)	Артикул (FPM)	Размер	d1, мм	d2, мм	D, мм	L, мм	L1, мм	L2, мм	L3, мм	W, мм	H1, мм	H2, мм	F, мм	M, мм	I, мм	Крутящий момент (Нм)
IVKDIV020E	IVKDIV020F	1/2"(15)	20.25	20.05	54	108	23	62	52	84	52.5	27.5	31	—	M6	2.0
IVKDIV025E	IVKDIV025F	3/4"(20)	25.25	25.05	63	115	26	63	54	90	59	32	33	—	M6	2.5
IVKDIV032E	IVKDIV032F	1"(25)	32.25	32.05	73.5	130	29	72	62	106	67.5	37.25	40	—	M6	4.0
IVKDIV040E	IVKDIV040F	1½"(32)	40.25	40.05	84.50	145.5	33	79.5	70	116	77.5	42.75	52	—	M8	5.0
IVKDIV050E	IVKDIV050F	1½"(40)	50.25	50.05	98	161	35.5	90	79.5	128	90	50	52	—	M8	7.5
IVKDIV063E	IVKDIV063F	2"(50)	63.25	63.05	118	175	38.5	98	85	140	106	60	70	—	M8	8.5
IVKDIV075E	IVKDIV075F	2½"(65)	75.25	75.05	150	276	64.5	147	133	198	136.5	76.5	84	45	M10	13.0
IVKDIV090E	IVKDIV090F	3"(80)	90.35	90.05	169	303	70	163	146	218	150	86	84	45	M10	16.0
IVKDIV110E	IVKDIV110F	4"(100)	110.35	110.05	190	353	84	185	160	235	166	98	121	45	M12	25.0

## IVKDOV

Шаровой кран промышленного применения с фланцевыми окончаниями

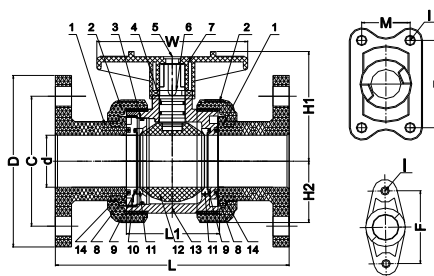

Артикул (EPDM)	Артикул (FPM)	Размер	C, мм	D, мм	L, мм	L1, мм	W, мм	H1, мм	H2, мм	F, мм	M, мм	I, мм	n-Øe, мм
IVKDOV020E	IVKDOV020F	1/2"(15)	65	95	152	52	84	52.5	27.5	31	—	M6	4-15
IVKDOV025E	IVKDOV025F	3/4"(20)	75	105	163	54	90	59	32	33	—	M6	4-15
IVKDOV032E	IVKDOV032F	1"(25)	85	125	185	62	106	67.5	37.25	40	—	M6	4-19
IVKDOV040E	IVKDOV040F	1½"(32)	100	140	202	70	116	77.5	42.75	52	—	M8	4-19
IVKDOV050E	IVKDOV050F	1½"(40)	110	150	215	79.5	128	90	50	52	—	M8	4-19
IVKDOV063E	IVKDOV063F	2"(50)	125	165	245	85	140	106	60	70	—	M8	4-19
IVKDOV075E	IVKDOV075F	2½"(65)	145	185	345	133	198	136.5	76	84	45	M10	4-19
IVKDOV090E	IVKDOV090F	3"(80)	160	200	380	146	218	150	86	84	45	M10	8-19
IVKDOV110E	IVKDOV110F	4"(100)	180	228	433	160	235	166	98.5	121	49	M12	8-19

## IVKDIV/PQ(H)

Шаровой кран промышленного применения с муфтовыми окончаниями под холодную сварку (в комплекте с адаптером ISO под привод)

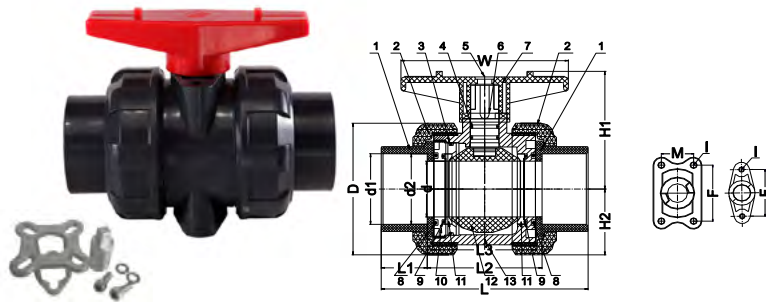

Артикул (EPDM)	Артикул (FPM)	Размер	d1, мм	d2, мм	D, мм	L, мм	L1, мм	L2, мм	L3, мм	W, мм	H1, мм	H2, мм	F, мм	M, мм	I, мм	Крутящий момент (Нм)
IVKDIVPQ020EH	IVKDIVPQ020FH	1/2"(15)	20.25	20.05	54	108	23	62	52	84	52.5	27.5	31	—	M6	2.0
IVKDIVPQ025EH	IVKDIVPQ025FH	3/4"(20)	25.25	25.05	63	115	26	63	54	90	59	32	33	—	M6	2.5
IVKDIVPQ032EH	IVKDIVPQ032FH	1"(25)	32.25	32.05	73.5	130	29	72	62	106	67.5	37.25	40	—	M6	4.0
IVKDIVPQ040EH	IVKDIVPQ040FH	1½"(32)	40.25	40.05	84.50	145.5	33	79.5	70	116	77.5	42.75	52	—	M8	5.0
IVKDIVPQ050EH	IVKDIVPQ050FH	1½"(40)	50.25	50.05	98	161	35.5	90	79.5	128	90	50	52	—	M8	7.5
IVKDIVPQ063EH	IVKDIVPQ063FH	2"(50)	63.25	63.05	118	175	38.5	98	85	140	106	60	70	—	M8	8.5
IVKDIVPQ075EH	IVKDIVPQ075FH	2½"(65)	75.25	75.05	150	276	64.5	147	133	198	136.5	76.5	84	45	M10	13.0
IVKDIVPQ090EH	IVKDIVPQ090FH	3"(80)	90.35	90.05	169	303	70	163	146	218	150	86	84	45	M10	16.0
IVKDIVPQ110EH	IVKDIVPQ110FH	4"(100)	110.35	110.05	190	353	84	185	160	235	166	98	121	45	M12	25.0

# АРМАТУРА ПВХ

Затвор дисковый

IFK



## Описание

Затвор дисковый промышленного применения IPS® из ПВХ предназначен для использования в качестве запорной арматуры в системах промышленных трубопроводов для транспортировки технологических сред до 16 бар.

- Материал изготовления (ПВХ) соответствует всем необходимым гигиеническим стандартам для питьевой воды;
- В составе сырья используются специальные добавки для повышения устойчивости изделия к УФ излучению;
- Утолщенный корпус и уплотнения для увеличения срока службы.

## Технические характеристики

№	Характеристика	Ед. изм.	Значение
1	Класс герметичности по ГОСТ 9544-2015		«А»
2	Средний полный срок службы	лет	25
3	Рабочая среда		Группы 1, 2. (см. ТР ТС 032/2013)
4	Номинальное давление (PN)	бар	10
5	Макс. температура рабочей среды	°C	+60
6	Мин. температура рабочей среды	°C	0
7	Материал внутренних деталей затвора		ПВХ (UPVC)
8	Материал уплотнений		EPDM / FPM
9	Тип присоединения		Фланцевый
10	Климатическое исполнение по ГОСТ 15150-69		У1
11	Температура окружающей среды	°C	0...+60
12	Минимальный ресурс циклов открытия/закрытия		Не менее 5000 (см. EN ISO 16136:2006)



## Конструкция и материалы

№	Деталь	Материал	Кол-во
1	Корпус	ПВХ	1
2	Диск	ПВХ	1
3	Уплотнение	EPDM / FPM	1
4	Фиксатор рукоятки	POM	1
5	Штифт фиксатора	POM	1
6	Шток	SS 304	1
7	Рукоятка	ABS	1
8	Крышка	ABS	1
9	Болт	SS 304	1
10	Шайба	SS 304	1
11	Фиксирующая шкала	ПВХ	1
12	Вкладыш штока	PP	3
13	Уплотнительное кольцо	EPDM / FPM	6
14	Защитная заглушка	PP	1

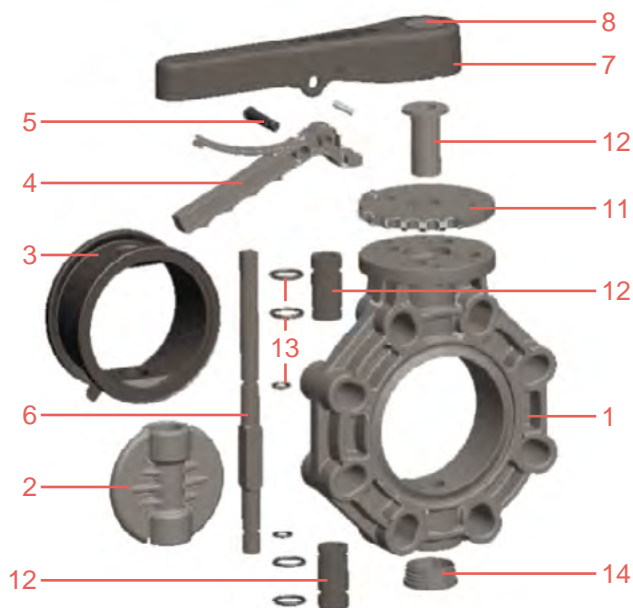

### График зависимости температуры и давления\*

\*График зависимости температуры и давления указывает срок службы в течение 25 лет (рабочая среда – вода или аналогичная жидкость)

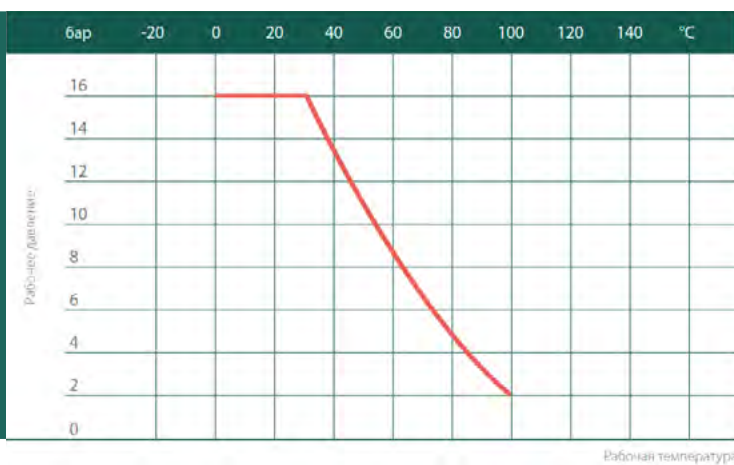

### График потери давления

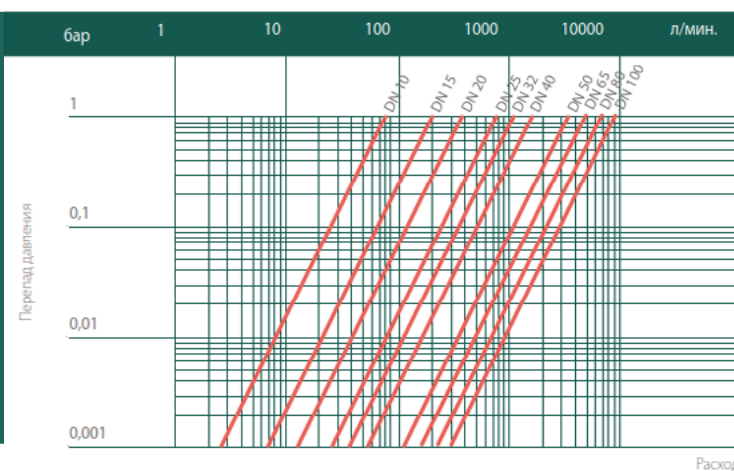

## IFKOV/LM

Затвор дисковый с рукояткой

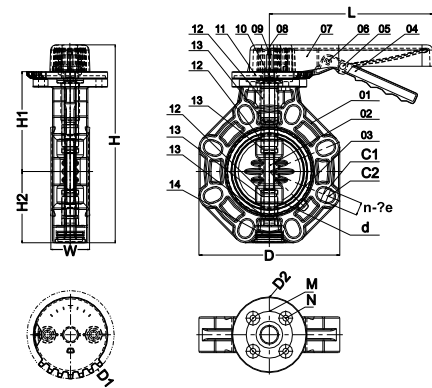

Артикул (EPDM)	Артикул (FPM)	Размер	d, мм	C1, мм	C2, мм	H, мм	H1, мм	H2, мм	W, мм	D, мм	D1, мм	D2, мм	M, мм	N, мм	L, мм	n-e, мм	Крутящий момент (Нм)
																DIN/ANSI	
IFKOVLM063E	IFKOVLM063F	2" (50)	52	120	125	175	108	67	48	136	130.8	112	70	9	220	4-19	15
IFKOVLM075E	IFKOVLM075F	2½" (65)	66	140	145	201	120	81	48	156	130.8	112	70	9	231	4-19	18
IFKOVLM090E	IFKOVLM090F	3" (80)	78.5	150	160	232	136	96	52	190	130.8	112	70	9	231	8-19	20
IFKOVLM110E	IFKOVLM110F	4" (100)	104	175	191	293	148	107	53	211	130.8	112	70	9	231	8-19	30
IFKOVLM140E	IFKOVLM140F	5" (125)	138	210	216	323	164	118	66	238	130.8	112	70	9	280	8-23	33
IFKOVLM160E	IFKOVLM160F	6" (150)	164	240	242	362	180	132	72	263	155	136	102	11	280	8-23	48
IFKOVLM225E	IFKOVLM225F	8" (200)	210	290	298	435	217	167	72	335	155	136	102	12	280	8-23	80

## IFKOV/RM

Затвор дисковый с редуктором

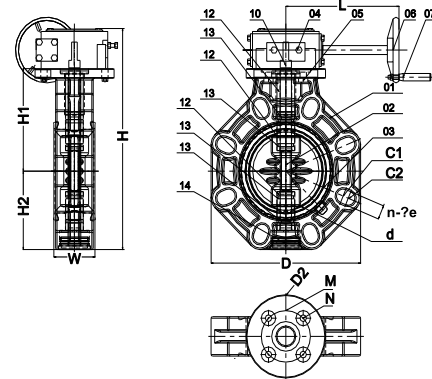

Артикул (EPDM)	Артикул (FPM)	Размер	d, мм	C1, мм	C2, мм	H, мм	H1, мм	H2, мм	W, мм	D, мм	D2, мм	M, мм	N, мм	L, мм	n-e, мм	Крутящий момент (Нм)
																DIN/ANSI
IFKOVRM225E	IFKOVRM225F	8" (200)	210	290	298	443	205	167	72	335	136	102	12	230	8-23	80
IFKOVRM250E	IFKOVRM250F	10" (250)	251	350	362	532	257	205	92	410	136	125	12	230	12-25	90
IFKOVRM315E	IFKOVRM315F	12" (300)	290	400	432	625	302	243	98	485	136	125	12	251	12-25	110



# АРМАТУРА ПВХ

Шаровой обратный клапан

ISXE, ISR



## Описание

Клапан шаровой обратный промышленного применения IPS® из ПВХ предназначен для пропуска транспортируемой среды только в одном направлении (указанном стрелкой на корпусе) при использовании в системах промышленных трубопроводов для транспортировки технологических сред до 16 бар.

- Материал изготовления (ПВХ) соответствует всем необходимым гигиеническим стандартам для питьевой воды;
- В составе сырья используются специальные добавки для повышения устойчивости изделия к УФ излучению;
- Утолщенный корпус и уплотнения для продления срока службы.

## Технические характеристики

№	Характеристика	Ед. изм.	Значение
1	Класс герметичности по ГОСТ 9544-2015		«А»
2	Средний полный срок службы	лет	25
3	Рабочая среда		Группы 1, 2. (см. ТР ТС 032/2013)
4	Номинальное давление (PN)	бар	16
5	Макс. температура рабочей среды	°C	+
6	Мин. температура рабочей среды	°C	0
7	Материал		ПВХ (UPVC)
8	Материал уплотнений		EPDM / FPM
9	Тип присоединения		Муфтовый
10	Климатическое исполнение по ГОСТ 15150-69		У1
11	Температура окружающей среды	°C	0...+60
12	Минимальный перепад давления	бар	0,2

## Конструкция и материалы

### ISXE

№	Деталь	Материал	Количество
1	Муфтовое окончание	ПВХ	2
2	Накидная гайка	ПВХ	2
3	Уплотнительное кольцо	EPDM / FPM	1
4	Фиксирующее кольцо	ПВХ	1
5	Шар	ПВХ	1
6	Корпус	ПВХ	1
7	Уплотнительное кольцо	EPDM / FPM	1

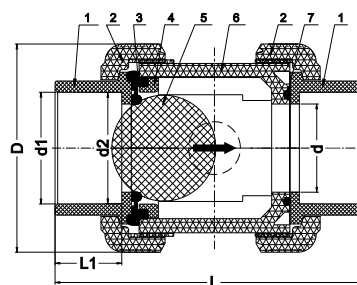

### ISR

№	Деталь	Материал	Количество
1	Муфтовое окончание	ПВХ	1
2	Накидная гайка	ПВХ	1
3	Уплотнительное кольцо	EPDM / FPM	1
4	Фиксирующее кольцо	ПВХ	1
5	Шар	ПВХ	1
6	Корпус	ПВХ	1

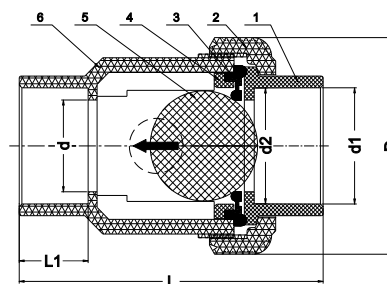

### График зависимости температуры и давления\*

\*График зависимости температуры и давления указывает срок службы в течение 25 лет (рабочая среда – вода или аналогичная жидкость)



### График потери давления

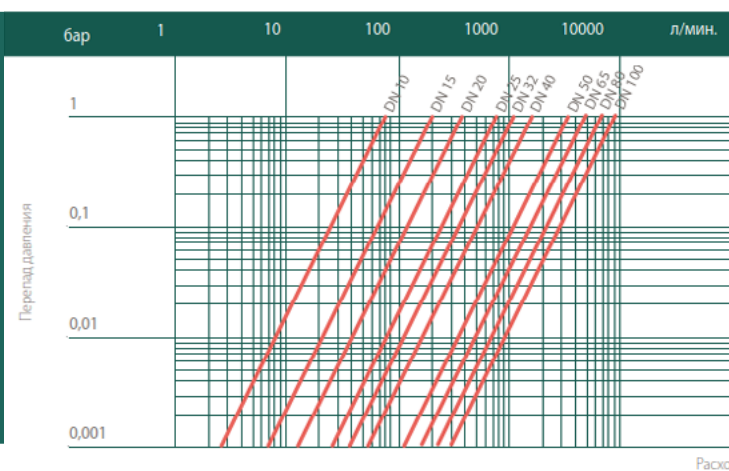

## ISXEIV

Шаровой обратный клапан  
с разборными муфтовыми  
окончаниями

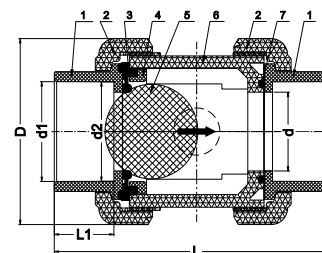

Артикул (EPDM)	Артикул (FPM)	Размер	d, мм	d1, мм	d2, мм	D, мм	L, мм	L1, мм
ISXEIV020E	ISXEIV020F	1/2"(15)	15	20.25	20.05	54	91	23
ISXEIV025E	ISXEIV025F	3/4"(20)	20	25.25	25.05	63	106.5	26
ISXEIV032E	ISXEIV032F	1"(25)	25	32.25	32.05	73.5	125	29
ISXEIV040E	ISXEIV040F	1½"(32)	32	40.25	40.05	84.5	141	33
ISXEIV050E	ISXEIV050F	1½"(40)	40	50.25	50.05	98	150.5	35.5
ISXEIV063E	ISXEIV063F	2"(50)	50	63.25	63.05	119	169.5	38.5

## ISRIV

Шаровой обратный клапан  
с одним разборным  
соединением, с муфтовыми  
окончаниями

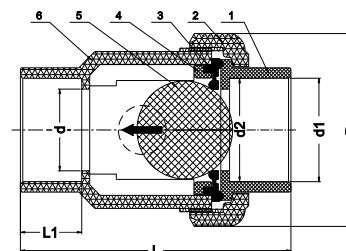

Артикул (EPDM)	Артикул (FPM)	Размер	d, мм	d1, мм	d2, мм	D, мм	L, мм	L1, мм
ISRIV020E	ISRIV020F	1/2"(15)	15	20.25	20.05	54	91	23
ISRIV025E	ISRIV025F	3/4"(20)	20	25.25	25.05	63	106.5	26
ISRIV032E	ISRIV032F	1"(25)	25	32.25	32.05	73.5	125	29
ISRIV040E	ISRIV040F	1½"(32)	32	40.25	40.05	84.5	141	33
ISRIV050E	ISRIV050F	1½"(40)	40	50.25	50.05	98	150.5	35.5
ISRIV063E	ISRIV063F	2"(50)	50	63.25	63.05	119	169.5	38.5
ISRIV075E	ISRIV075F	2½"(65)	63	75.25	75.05	150	245	64.5
ISRIV090E	ISRIV090F	3"(80)	75	90.35	90.05	169	270	70



# АРМАТУРА **ПВХ**

Донный шаровой обратный клапан

IVZ



## Описание

Клапан шаровой обратный промышленного применения IPS® из ПВХ предназначен для предотвращения обратного слива жидкости из участка трубопроводной системы либо для откачки жидкостей в случае, когда насос находится выше уровня воды.

При изменении направления потока клапан герметично перекрывает трубопровод. Используется в различных системах водоснабжения, а также в системах промышленных трубопроводов для транспортировки технологических сред до 16 бар.

- Материал изготовления (ПВХ) соответствует всем необходимым гигиеническим стандартам для питьевой воды;
- В составе сырья используются специальные добавки для повышения устойчивости изделия к УФ излучению;
- Обратные клапаны оборудованы сеткой и могут использоваться в качестве всасывающей корзины.

## Технические характеристики

№	Характеристика	Ед. изм.	Значение
1	Класс герметичности по ГОСТ 9544-2015		«А»
2	Средний полный срок службы	лет	25
3	Рабочая среда		Группы 1, 2 (см. ТР ТС 032/2013)
4	Номинальное давление (PN)	бар	16
5	Макс. температура рабочей среды	°С	+60
6	Мин. температура рабочей среды	°С	0
7	Материал		ПВХ (UPVC)
8	Материал уплотнений		EPDM / FPM
9	Тип присоединения		Муфтовый
10	Климатическое исполнение по ГОСТ 15150-69		У1
11	Температура окружающей среды	°С	0...+60
12	Минимальный перепад давления	°С	0...+60



## Конструкция и материалы

№	Деталь	Материал	Количество
1	Крышка	ПВХ	1
2	Прокладка	ПВХ	1
3	Уплотнительное кольцо	EPDM / FPM	1
4	Фиксирующее кольцо	ПВХ	1
5	Шар	ПВХ	1
6	Корпус	ПВХ	1

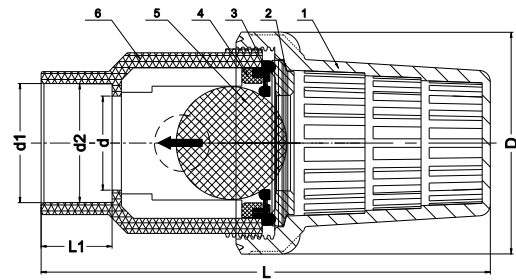

### График зависимости температуры и давления \*

\* График зависимости температуры и давления указывает срок службы в течение 25 лет (рабочая среда – вода или аналогичная жидкость)

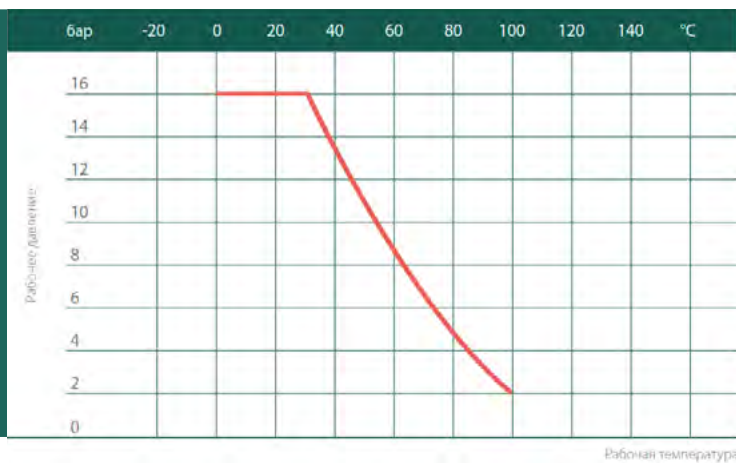

### График потери давления

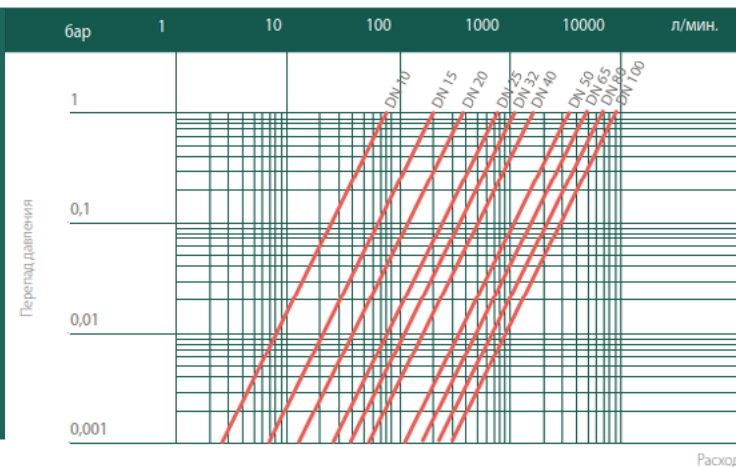

## IVZIV

Донный шаровой обратный  
клапан с муфтовым  
окончанием

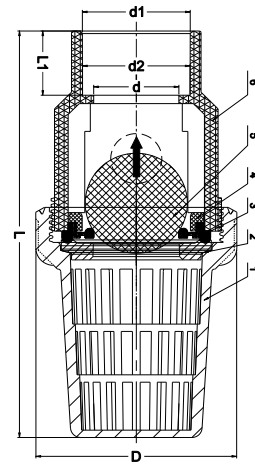

Артикул (EPDM)	Артикул (FPM)	Размер	d, мм	d1, мм	d2, мм	D, мм	L, мм	L1, мм
IVZIC032E	IVZIC032F	1"(25)	25	32.25	32.05	73.5	125	29
IVZIC040E	IVZIC040F	1½"(32)	32	40.25	40.05	84.5	141	33
IVZIC050E	IVZIC050F	1½"(40)	40	50.25	50.05	98	150.5	35.5
IVZIC063E	IVZIC063F	2"(50)	50	63.25	63.05	119	169.5	38.5
IVZIC075E	IVZIC075F	2½"(65)	63	75.25	75.05	150	295	64.5
IVZIC090E	IVZIC090F	3"(80)	75	90.35	90.05	169	335	70



# АРМАТУРА ПВХ

Фильтр грязевой

IRV



## Описание

Фильтр грязевой промышленного применения IPS® из ПВХ задерживает твёрдые включения, присутствующие в рабочей среде при помощи фильтрующей сетки. Используется в различных системах водоснабжения, а также в системах промышленных трубопроводов для транспортировки технологических сред до 10 бар.

- Материал изготовления (ПВХ) соответствует всем необходимым гигиеническим стандартам для питьевой воды;
- В составе сырья используются специальные добавки для повышения устойчивости изделия к УФ излучению;
- Фильтрующая сетка установлена в легкосъёмную опору, что упрощает очистку или замену.

## Технические характеристики

№	Характеристика	Ед. изм.	Значение
1	Класс герметичности по ГОСТ 9544-2015		«А»
2	Средний полный срок службы	лет	25
3	Рабочая среда		Группы 1, 2 (см. ТР ТС 032/2013)
4	Номинальное давление (PN)	бар	10
5	Макс. температура рабочей среды	°C	+60
6	Мин. температура рабочей среды	°C	0
7	Материал		ПВХ (UPVC)
8	Материал уплотнений		EPDM / FPM
9	Тип присоединения		Муфтовый
10	Климатическое исполнение по ГОСТ 15150-69		У1
11	Температура окружающей среды	°C	0...+60

## Конструкция и материалы

№	Деталь	Материал	Количество
1	Муфтовое окончание	ПВХ	2
2	Накидная гайка	ПВХ	2
3	Уплотнительное кольцо	EPDM / FPM	4
6			
7	Корпус	ПВХ	1
4	Фильтрующий элемент	PP	1
5	Заглушка	ПВХ	1
8			

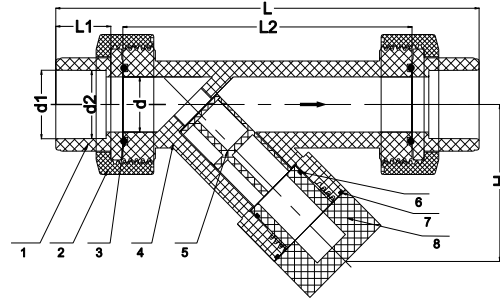

### График зависимости температуры и давления \*

\* График зависимости температуры и давления указывает срок службы в течение 25 лет (рабочая среда – вода или аналогичная жидкость)



### График потери давления

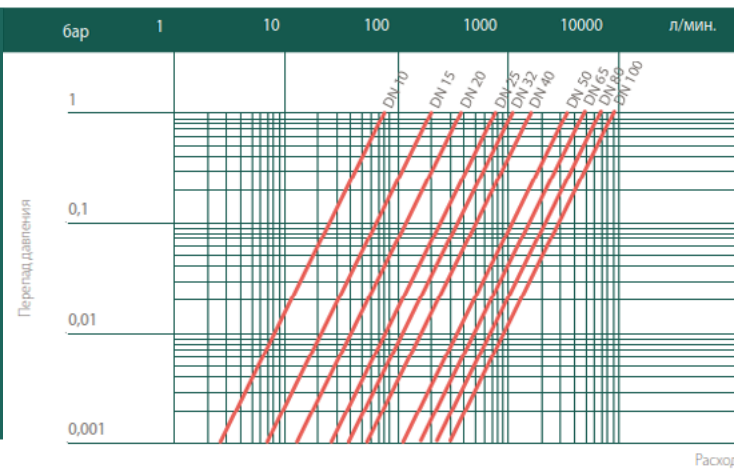

## IRVUIT

Фильтр грязевой  
с разборными муфтовыми  
соединениями под холодную  
сварку

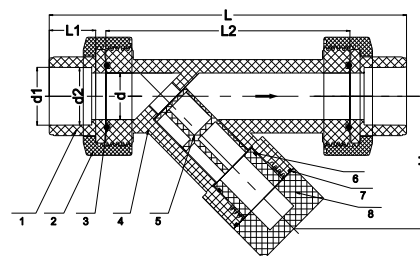

Артикул (EPDM)	Артикул (FPM)	Размер	d, мм	d1, мм	d2, мм	D, мм	L, мм	L1, мм	H, мм
IRVUIT016E	IRVUIT016F	1/2"(15)	15	20.25	20.05	174.00	22.30	110.00	55.00
IRVUIT020E	IRVUIT020F	3/4"(20)	20	25.25	25.05	195.00	26.00	125.00	66.00
IRVUIT025E	IRVUIT025F	1"(25)	25	32.25	32.05	202.00	29.00	138.00	75.00
IRVUIT032E	IRVUIT032F	1½"(32)	32	40.25	40.05	233.00	32.50	149.00	82.00
IRVUIT040E	IRVUIT040F	1½"(40)	40	50.25	50.05	276.00	35.50	189.00	105.00
IRVUIT050E	IRVUIT050F	2"(50)	50	63.25	63.05	311.00	38.50	222.00	135.00
IRVUIT063E	IRVUIT063F	2½"(65)	63	75.25	75.05	410.00	64.50	268.00	168.00
IRVUIT075E	IRVUIT075F	3"(80)	75	90.35	90.05	485.00	70.00	330.00	220.00
IRVUIT090E	IRVUIT090F	4"(100)	90	110.35	110.05	615.00	84.00	420.00	300.00



# ТРУБЫ, ФИТИНГИ И ЗАПОРНО-РЕГУЛИРУЮЩАЯ АРМАТУРА

## ХПВХ

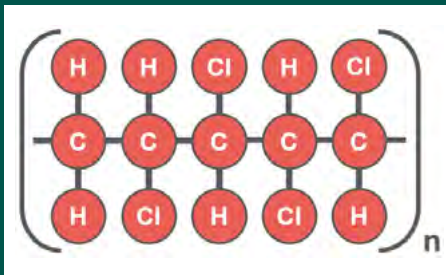

Хлорированный поливинилхлорид (ХПВХ или CPVC) — термопласт, получаемый путём хлорирования поливинилхлорида (ПВХ) с целью увеличения его термостойкости.

Компания Genova Products, расположенная в Мичигане, изначально создала первые трубы и фитинги из ХПВХ для систем горячего и холодного водоснабжения в начале 1960-х годов. Оригинальные современные формулы ХПВХ были разработаны Genova совместно с B.F. Goodrich Company, первоначальным разработчиком ХПВХ.



## ОБЩИЕ ХАРАКТЕРИСТИКИ

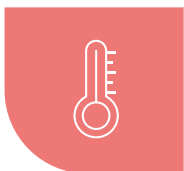

### Термостойкость

ХПВХ может выдерживать воздействие температуры, превышающей температуру ПВХ на 40-50 °С (до 100°С), что способствует его популярности в качестве материала для систем водоснабжения в высокотемпературных промышленных трубопроводах.



### Механические свойства

Основное механическое различие между ХПВХ и ПВХ заключается в том, что ХПВХ значительно более пластичен, что обеспечивает большую прочность на изгиб и раздавливание. Кроме того, механическая прочность ХПВХ делает его подходящим кандидатом для замены металлических труб в условиях, когда подверженность металла коррозии сильно ограничивает его использование.



### Огнестойкие свойства

Обладает самыми высокими характеристиками огнестойкости среди термопластичных полимеров, не плавится и не образует горящих капель, имеет самую высокую среди термопластов температуру воспламенения (+482°С). Обычно его очень трудно воспламенить, и он имеет тенденцию к самозатуханию, если не находится под прямым воздействием пламени. Предельный кислородный индекс 60 % (по ISO 4859-1).



### Химическая стойкость

Использование ХПВХ позволяет добиваться высокой химической стойкости к воздействию сильных неорганических кислот, органических оснований, солевых и щелочных растворов и парафиновых углеводородов. Не рекомендуется к использованию для транспортировки полярных органических соединений, включая различные типы хлорированных и ароматических растворителей. Инертность к электрохимической коррозии обеспечивает высокую надежность транспортировки горячей воды санитарно-технического назначения в питьевых установках и солнечных панелях.

# ТРУБА НАПОРНАЯ ХПВХ



## Описание

Труба напорная IPS® из хлорированного поливинилхлорида (ХПВХ) предназначена для использования преимущественно в системах промышленных трубопроводов, в трубопроводах транспортирующих воду, в том числе питьевую, а также в качестве технологических трубопроводов, транспортирующих жидкости, не агрессивные к материалу трубы. Трубы соответствуют требованиям EN ISO 15493-2003.

## Технические характеристики

№	Характеристика	Ед. изм.	Значение
1	Диапазон типоразмеров		DN 15...200
2	Средний полный срок службы	лет	25
3	Рабочая среда		Группы 1, 2 (см. ТР ТС 032/2013)
4	Номинальное давление (PN)	бар	16
5	Макс. температура рабочей среды	°C	+100
6	Мин. температура рабочей среды	°C	0
7	Материал		ХПВХ (CPVC)
8	Тип соединения		Холодная химическая сварка (склейка)
9	Температура окружающей среды	°C	0...+60
10	Цвет		Светло-серый

## Труба напорная

гладкая,  
под клеевое соединение

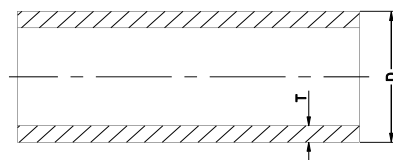

## PN 16

Артикул	Длина, м	d, мм	Допуск, мм	s, мм	Допуск, мм	SDR
IPIPEC13020	4	20	+0.2	2,30	+0.4	9
IPIPEC13025	4	25	+0.2	2,80	+0.5	9
IPIPEC13032	4	32	+0.2	3,60	+0.5	9
IPIPEC13040	4	40	+0.2	3,00	+0.5	13,6
IPIPEC13050	4	50	+0.2	3,70	+0.6	13,6
IPIPEC13063	4	63	+0.3	4,70	+0.7	13,6
IPIPEC13075	4	75	+0.3	5,50	+0.8	13,6
IPIPEC13090	4	90	+0.3	6,60	+0.9	13,6
IPIPEC13110	4	110	+0.4	8,10	+1.1	13,6
IPIPEC13140	4	140	+0.5	10,30	+1.3	13,6
IPIPEC13160	4	160	+0.5	11,80	+1.4	13,6
IPIPEC13225	4	225	+0.7	16,60	+1.7	13,6

# Фитинги ХПВХ



## Описание

Фитинги напорные из хлорированного поливинилхлорида (ХПВХ) предназначены для использования преимущественно в системах промышленных трубопроводов, в трубопроводах транспортирующих воду, в том числе питьевую, а также в технологических трубопроводах, транспортирующих жидкости, не агрессивные к материалу фитингов. Фитинги соответствуют требованиям EN ISO 15493-2003.

## Технические характеристики

№	Характеристика	Ед. изм.	Значение
1	Диапазон типоразмеров		DN 15...200
2	Средний полный срок службы	лет	25
3	Рабочая среда		Группы 1, 2 (см. ТР ТС 032/2013)
4	Номинальное давление (PN)	бар	16
5	Макс. температура рабочей среды	°C	+100
6	Мин. температура рабочей среды	°C	0
7	Материал		ХПВХ (CPVC)
8	Тип соединения		Холодная химическая сварка (склейка)
9	Температура окружающей среды	°C	0...+60
10	Цвет		Светло-серый

## IGIC

Отвод 90°

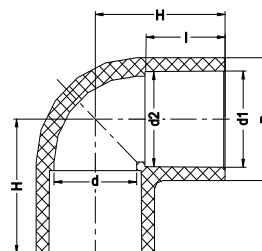

Артикул	Размер	d1, мм	d2, мм	l, мм	D, мм	d, мм	H, мм
IGIC020	20	20.3	20.1	16.0	27.0	17.0	28.5
IGIC025	25	25.3	25.1	19.0	33.0	23.0	34.0
IGIC032	32	32.3	32.1	22.0	40.5	29.0	40.5
IGIC040	40	40.3	40.1	26.0	49.1	37.0	48.5
IGIC050	50	50.3	50.1	32.0	61.0	47.0	57.0
IGIC063	63	63.3	63.1	38.0	75.0	60.0	71.0
IGIC075	75	75.3	75.1	44.0	87.0	72.0	83.0
IGIC090	90	90.3	90.1	51.0	104.0	87.1	98.0
IGIC110	110	110.4	110.1	61.0	125.4	106.1	118.0
IGIC140	140	140.5	140.2	77.0	162.0	133.0	147.0
IGIC160	160	160.5	160.2	86.0	186.0	154.0	166.0
IGIC225	225	225.8	225.0	117.5	261.0	218.0	240.0

## INIC

Отвод 45°

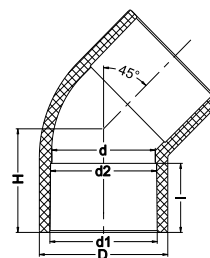

Артикул	Размер	d1, мм	d2, мм	l, мм	D, мм	d, мм	H, мм
INIC020	20	20.3	20.1	16.0	29.0	17.0	24.0
INIC025	25	25.3	25.1	19.0	34.9	23.0	28.5
INIC032	32	32.3	32.1	22.0	43.0	29.0	33.0
INIC040	40	40.3	40.1	26.0	52.3	37.0	39.0
INIC050	50	50.3	50.1	32.0	59.0	47.0	48.0
INIC063	63	63.3	63.1	38.0	72.0	60.0	57.0
INIC075	75	75.3	75.1	44.0	87.6	72.0	66.0
INIC090	90	90.3	90.1	51.0	104.7	87.1	71.5
INIC110	110	110.4	110.1	61.0	132.0	106.1	82.5

## ITIC

Тройник равнопроходной 90°

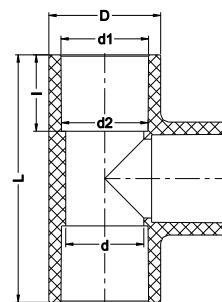

Артикул	Размер	d1, мм	d2, мм	l, мм	D, мм	d, мм	L, мм
ITIC020	20	20.3	20.1	16.0	27.0	17.0	57.8
ITIC025	25	25.3	25.1	19.0	33.0	23.0	68.0
ITIC032	32	32.3	32.1	22.0	40.5	29.0	83.0
ITIC040	40	40.3	40.1	26.0	49.1	37.0	97.5
ITIC050	50	50.3	50.1	32.0	61.0	47.0	115.0
ITIC063	63	63.3	63.1	38.0	75.0	60.0	142.6
ITIC075	75	75.3	75.1	44.0	87.0	72.0	166.7
ITIC090	90	90.3	90.1	51.0	104.0	87.1	196.5
ITIC110	110	110.4	110.1	61.0	125.4	106.1	236.5
ITIC140	140	140.5	140.2	76.0	162.0	133.0	298.5
ITIC160	160	160.5	160.2	86.0	186.0	154.0	338.0
ITIC225	225	225.8	225.0	117.5	261.0	218.0	465.0

## IMIC

Муфта соединительная

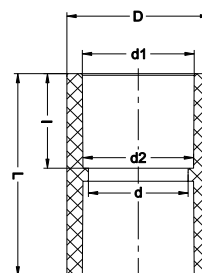

Артикул	Размер	d1, мм	d2, мм	l, мм	D, мм	d, мм	L, мм
IMIC020	20	20.3	20.1	16.0	27.0	17.0	37.3
IMIC025	25	25.3	25.1	19.0	33.0	23.0	42.0
IMIC032	32	32.3	32.1	22.0	40.5	29.0	49.4
IMIC040	40	40.3	40.1	26.0	49.1	37.0	57.0
IMIC050	50	50.3	50.1	32.0	61.0	47.0	68.0
IMIC063	63	63.3	63.1	38.0	75.0	60.0	82.0
IMIC075	75	75.3	75.1	44.0	87.0	72.0	95.5
IMIC090	90	90.3	90.1	51.0	104.0	87.1	111.2
IMIC110	110	110.4	110.1	61.0	125.4	106.1	133.0
IMIC140	140	140.5	140.2	77.0	162.0	133.0	158.0
IMIC160	160	160.5	160.2	86.0	186.0	154.0	179.5
IMIC225	225	225.8	225.0	117.5	261.0	218.0	252.0

**ITRIC**

Тройник переходной 90°

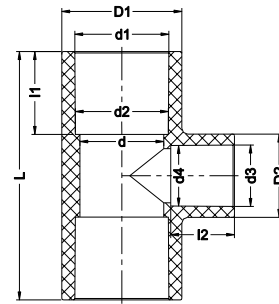

Артикул	Размер	d1, мм	d2, мм	l1, мм	d3, мм	d4, мм	l2, мм	D1, мм	D2, мм	d, мм	L, мм
ITRIC025020	25x20	25.3	25.1	19.0	20.3	20.1	16.0	33.0	27.0	23.0	76.2
ITRIC032020	32x20	32.3	32.1	22.0	20.3	20.1	16.0	40.5	27.0	29.0	74.5
ITRIC032025	32x25	32.3	32.1	22.0	25.3	25.1	19.0	40.5	33.0	29.0	74.5
ITRIC040020	40x20	40.3	40.1	26.0	20.3	20.1	16.0	49.1	27.0	37.0	89.5
ITRIC040025	40x25	40.3	40.1	26.0	25.3	25.1	19.0	49.1	33.0	37.0	89.5
ITRIC040032	40x32	40.3	40.1	26.0	32.3	32.1	22.0	49.1	40.5	37.0	89.5
ITRIC050020	50x20	50.3	50.1	32.0	20.3	20.1	16.0	61.0	27.0	47.0	105.2
ITRIC050025	50x25	50.3	50.1	32.0	25.3	25.1	19.0	61.0	33.0	47.0	105.2
ITRIC050032	50x32	50.3	50.1	32.0	32.3	32.1	22.0	61.0	40.5	47.0	105.2
ITRIC050040	50x40	50.3	50.1	32.0	40.3	40.1	26.0	61.0	49.1	47.0	105.2
ITRIC063020	63x20	63.3	63.1	38.0	20.3	20.1	16.0	75.0	27.0	60.0	112.6
ITRIC063025	63x25	63.3	63.1	38.0	25.3	25.1	19.0	75.0	33.0	60.0	112.6
ITRIC063032	63x32	63.3	63.1	38.0	32.3	32.1	22.0	75.0	40.5	60.0	112.6
ITRIC063040	63x40	63.3	63.1	38.0	40.3	40.1	26.0	75.0	49.1	60.0	128.0
ITRIC063050	63x50	63.3	63.1	38.0	50.3	50.1	50.3	75.0	61.0	60.0	128.0
ITRIC075032	75x32	75.3	75.1	44.0	32.3	32.1	22.0	87.0	40.5	72.1	154.5
ITRIC075040	75x40	75.3	75.1	44.0	40.3	40.1	26.0	87.0	49.1	72.1	154.5
ITRIC075050	75x50	75.3	75.1	44.0	50.3	50.1	32.0	87.0	61.0	72.1	154.5
ITRIC075063	75x63	75.3	75.1	44.0	63.3	63.1	38.0	87.0	75.0	72.1	154.5
ITRIC090050	90x50	90.3	90.1	51.0	50.3	50.1	32.0	104.0	61.0	87.1	184.6
ITRIC090063	90x63	90.3	90.1	51.0	63.3	63.1	38.0	104.0	75.0	87.1	184.6
ITRIC090075	90x75	90.3	90.1	51.0	75.3	75.1	44.0	104.0	87.0	87.1	184.6
ITRIC110050	110x50	110.4	110.2	61.0	50.3	50.1	32.0	125.4	61.0	106.1	190.6
ITRIC110063	110x63	110.4	110.2	61.0	63.3	63.1	38.0	125.4	75.0	106.1	190.6
ITRIC110075	110x75	110.4	110.2	61.0	75.3	75.1	44.0	125.4	87.0	106.1	218.5
ITRIC110090	110x90	110.4	110.2	61.0	90.3	90.1	51.0	125.4	104.0	106.1	218.5

**IMRIC**

Муфта переходная

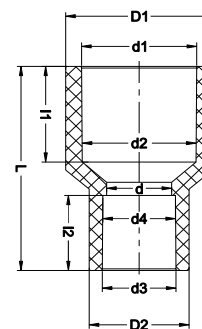

Артикул	Размер	d1, мм	d2, мм	l1, мм	d3, мм	d4, мм	l2, мм	D1, мм	D2, мм	d, мм	L, мм
IMRIC025020	25x20	25.3	25.1	19.0	20.3	20.1	16.0	33.0	27.0	17.0	42.5
IMRIC032020	32x20	32.3	32.1	22.0	20.3	20.1	16.0	40.5	27.0	17.0	48.0
IMRIC032025	32x25	32.3	32.1	22.0	25.3	25.1	19.0	40.5	33.0	23.0	48.0
IMRIC040020	40x20	40.3	40.1	26.0	20.3	20.1	16.0	49.1	27.0	17.0	55.3
IMRIC040025	40x25	40.3	40.1	26.0	25.3	25.1	19.0	49.1	33.0	23.0	55.3
IMRIC040032	40x32	40.3	40.1	26.0	32.3	32.1	22.0	49.1	40.5	29.0	55.5
IMRIC050020	50x20	50.3	50.1	32.0	20.3	20.1	16.0	61.0	27.0	17.0	65.0
IMRIC050025	50x25	50.3	50.1	32.0	25.3	25.1	19.0	61.0	33.0	23.0	63.8
IMRIC050032	50x32	50.3	50.1	32.0	32.3	32.1	22.0	61.0	40.5	29.0	64.3
IMRIC050040	50x40	50.3	50.1	32.0	40.3	40.1	26.0	61.0	49.1	37.0	64.0
IMRIC063020	63x20	63.3	63.1	38.0	20.3	20.1	16.0	75.0	27.0	17.0	63.3
IMRIC063025	63x25	63.3	63.1	38.0	25.3	25.1	19.0	75.0	33.0	23.0	68.0
IMRIC063032	63x32	63.3	63.1	38.0	32.3	32.1	22.0	75.0	40.5	29.0	68.0
IMRIC063040	63x40	63.3	63.1	38.0	40.3	40.1	26.0	75.0	49.1	37.0	67.0
IMRIC063050	63x50	63.3	63.1	38.0	50.3	50.1	50.3	75.0	61.0	47.0	67.2
IMRIC075050	75x50	75.3	75.1	44.0	50.3	50.1	32.0	87.0	61.0	47.0	83.5
IMRIC075063	75x63	75.3	75.1	44.0	63.3	63.1	38.0	87.0	75.0	60.0	92.5
IMRIC090050	90x50	90.3	90.1	51.0	50.3	50.1	32.0	104.0	61.0	47.0	100.5
IMRIC090063	90x63	90.3	90.1	51.0	63.3	63.1	38.0	104.0	75.0	60.0	100.0
IMRIC090075	90x75	90.3	90.1	51.0	75.3	75.1	44.0	104.0	87.0	72.0	106.0
IMRIC110050	110x50	110.4	110.2	61.0	50.3	50.1	32.0	125.4	61.0	47.0	109.5
IMRIC110063	110x63	110.4	110.2	61.0	63.3	63.1	38.0	125.4	75.0	60.0	109.5
IMRIC110075	110x75	110.4	110.2	61.0	75.3	75.1	44.0	125.4	87.0	72.0	125.0
IMRIC110090	110x90	110.4	110.2	61.0	90.3	90.1	51.0	125.4	104.0	87.0	124.5



## IDFC

Адаптер муфтовый с внутренней резьбой

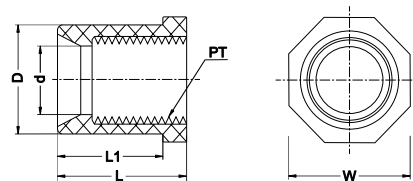

Артикул	Размер	D, мм	d, мм	L1, мм	L, мм	W, мм	G, дюйм
IDFC020014	20x1/4"	20.1	8.0	23.5	28.0	24.5	1/4"
IDFC025012	25x1/2"	25.1	17.0	27.0	33.0	31.0	1/2"
IDFC032012	32x1/2"	32.1	17.0	30.0	36.0	38.0	1/2"
IDFC032034	32x3/4"	32.1	21.5	30.0	36.0	38.0	3/4"

## ICIC

Заглушка

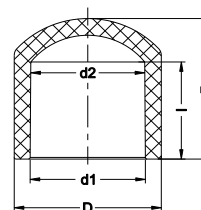

Артикул	Размер	d1, мм	d2, мм	l, мм	D, мм	L, мм
ICIC020	20	20.3	20.1	16.0	27.0	28.5
ICIC025	25	25.3	25.1	20.0	33.0	29.5
ICIC032	32	32.3	32.1	24.0	40.5	35.5
ICIC040	40	40.3	40.1	28.0	49.1	40.0
ICIC050	50	50.3	50.1	32.0	61.0	46.5
ICIC063	63	63.3	63.1	38.0	75.0	54.5
ICIC075	75	75.3	75.1	47.0	87.0	66.5
ICIC090	90	90.3	90.1	52.5	104.0	74.5
ICIC110	110	110.4	110.1	63.0	125.4	85.5

## IDIC

### Переходное кольцо

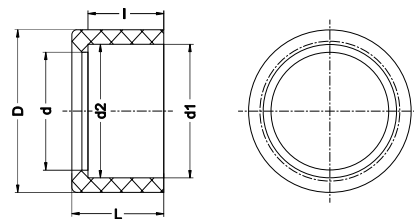

Артикул	Размер	D, мм	d1, мм	d2, мм	d, мм	l, мм	L, мм
IDIC025020	25x20	25.0	20.3	20.1	16.0	17.0	18.5
IDIC032020	32x20	32.0	20.3	20.1	16.0	17.0	22.0
IDIC032025	32x25	32.0	25.3	25.1	21.0	19.5	22.0
IDIC040020	40x20	40.0	20.3	20.1	16.0	17.0	26.0
IDIC040025	40x25	40.0	25.3	25.1	21.0	19.5	26.0
IDIC040032	40x32	40.0	32.3	32.1	28.0	23.0	26.0
IDIC050020	50x20	50.0	20.3	20.1	16.0	17.0	31.0
IDIC050025	50x25	50.0	25.3	25.1	21.0	19.5	31.0
IDIC050032	50x32	50.0	32.3	32.1	28.0	23.0	31.0
IDIC050040	50x40	50.0	40.3	40.1	35.0	27.0	31.0
IDIC063032	63x32	63.0	32.3	32.1	28.0	23.0	37.5
IDIC063040	63x40	63.0	40.3	40.1	35.0	27.0	37.5
IDIC063050	63x50	63.0	50.3	50.1	45.0	32.0	37.5
IDIC075032	75x32	75.0	32.3	32.1	28.0	23.0	43.5
IDIC075040	75x40	75.0	40.3	40.1	35.0	27.0	43.5
IDIC075050	75x50	75.0	50.3	50.1	45.0	32.0	43.5
IDIC075063	75x63	75.0	63.3	60.1	56.0	38.5	43.5
IDIC090032	90x32	90.0	32.3	32.1	28.0	23.0	51.0
IDIC090050	90x50	90.0	50.3	50.1	45.0	32.0	51.0
IDIC090063	90x63	90.0	63.3	60.1	56.0	38.5	51.0
IDIC090075	90x75	90.0	75.3	75.1	67.0	44.0	51.0
IDIC110032	110x32	110.0	32.3	32.1	28.0	23.0	61.0
IDIC110050	110x50	110.0	50.3	50.1	45.0	32.0	61.0
IDIC110063	110x63	110.0	63.3	63.1	56.0	38.5	61.0
IDIC110075	110x75	110.0	75.3	63.1	67.0	44.5	61.0
IDIC110090	110x90	110.0	90.4	90.1	80.5	52.0	61.0

## IKIFC

Муфта переходная с НР

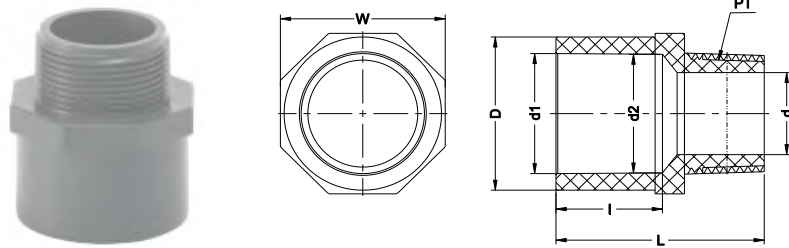

Артикул	Размер	D, мм	d1, мм	d2, мм	l, мм	W, мм	d, мм	L, мм
IKIFC020012	20x1/2"	27.0	20.3	20.1	16.0	30.0	13.0	38.5
IKIFC025034	25x3/4"	33.0	25.3	25.1	19.0	35.0	18.0	45.0
IKIFC032100	32x1"	40.5	32.3	32.1	29.0	45.0	23.0	56.8
IKIFC040114	40x1½"	49.1	40.3	40.1	26.5	51.0	31.0	57.5
IKIFC050112	50x1½"	61.0	50.3	50.1	35.0	64.0	37.0	67.5
IKIFC063200	63x2"	75.0	63.3	63.1	38.0	78.0	48.0	76.0

## IMIMC

Муфта переходная с ВР

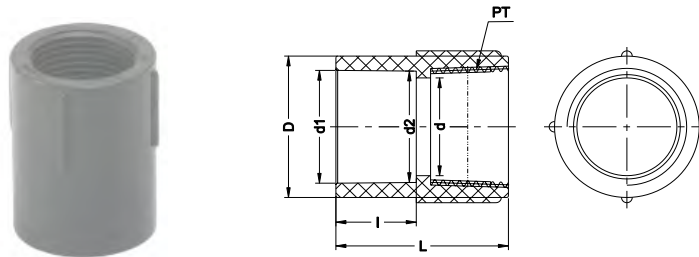

Артикул	Размер	D, мм	d1, мм	d2, мм	l, мм	d, мм	L, мм
IMIMC020012	20x1/2"	27.0	20.3	20.1	16.0	13.2	37.6
IMIMC025034	25x3/4"	33.0	25.3	25.1	19.0	19.0	42.5
IMIMC032100	32x1"	40.5	32.3	32.1	22.0	24.0	48.3
IMIMC040114	40x1½"	49.1	40.3	40.1	26.0	32.0	54.6
IMIMC050112	50x1½"	61.0	50.3	50.1	32.0	38.0	60.6
IMIMC063200	63x2"	75.0	63.3	63.1	38.0	50.0	72.3

## IFDC

Фланцевое соединение жёсткое

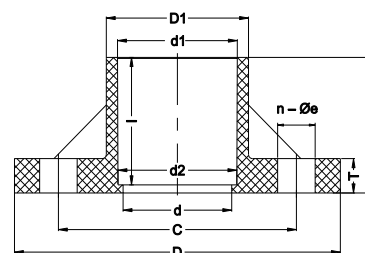

Артикул	Размер	D, мм	D1, мм	C, мм	d, мм	d1, мм	d2, мм	H, мм	T, мм	l, мм	n-Øe, мм
IFDC020	20	95.0	32.0	65.0	15.0	20.3	20.0	35.0	14.0	30.0	4-14
IFDC025	25	105.0	35.0	75.0	20.0	25.3	25.0	40.0	15.0	35.0	4-14
IFDC032	32	125.0	43.0	85.0	25.0	32.3	32.0	45.0	16.0	40.0	4-14
IFDC040	40	140.0	52.0	100.0	32.0	40.3	40.0	49.0	18.0	44.0	4-18
IFDC050	50	150.0	59.0	110.0	43.0	50.3	50.0	59.0	18.0	31.0	4-18
IFDC063	63	165.0	76.0	125.0	55.0	63.3	63.0	66.0	20.0	38.0	4-18
IFDC075	75	185.0	89.0	145.0	65.0	75.3	75.0	70.0	20.0	43.5	4-18
IFDC090	90	200.0	106.0	160.0	80.0	90.3	90.0	73.0	20.0	51.0	8-18
IFDC110	110	220.0	132.0	180.0	100.0	110.4	110.0	70.0	22.0	61.0	8-18
IFDC140	140	250.0	162.0	210.0	125.0	140.6	140.0	88.0	25.0	76.0	8-18
IFDC160	160	285.0	185.0	240.0	154.0	160.7	160.0	116.0	25.0	86.0	8-22

## IODC/QRC

Фланец свободный с буртом  
(комплект)

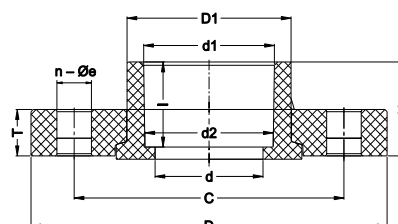

Артикул	Размер	D, мм	D1, мм	C, мм	d, мм	d1, мм	d2, мм	H, мм	T, мм	l, мм	n-Øe, мм
IODCQRC020	20	95.0	30.6	65.0	15.0	20.3	20.0	26.0	14.0	21.6	4-15
IODCQRC025	25	105.0	36.0	75.0	20.0	25.3	25.0	29.5	15.0	23.4	4-15
IODCQRC032	32	125.0	43.8	85.0	25.0	32.3	32.0	32.2	16.0	28.7	4-19
IODCQRC040	40	140.0	52.6	100.0	32.0	40.3	40.0	38.5	16.0	31.7	4-19
IODCQRC050	50	150.0	60.7	110.0	40.0	50.3	50.0	40.5	18.0	35.0	4-19
IODCQRC063	63	165.0	74.8	125.0	51.0	63.3	63.0	45.0	20.0	38.2	4-19
IODCQRC075	75	185.0	89.6	145.0	63.0	75.3	75.0	51.0	24.0	45.0	4-19
IODCQRC090	90	200.0	106.5	160.0	77.0	90.3	90.0	55.0	26.0	48.0	8-19
IODCQRC110	110	229.0	133.0	180.0	102.0	110.4	110.0	64.0	28.0	57.5	8-19
IODCQRC140	140	254.0	160.1	210.0	125.0	140.6	140.0	82.0	28.0	67.2	8-22
IODCQRC160	160	285.0	187.1	240.0	156.0	160.7	160.0	87.0	32.0	76.8	8-23
IODCQRC225	225	343.0	247.1	298.0	200.0	225.8	225.0	116.0	35.0	103.2	8-23

## IQHV/Y

Плоское уплотнение  
под фланцевое соединение

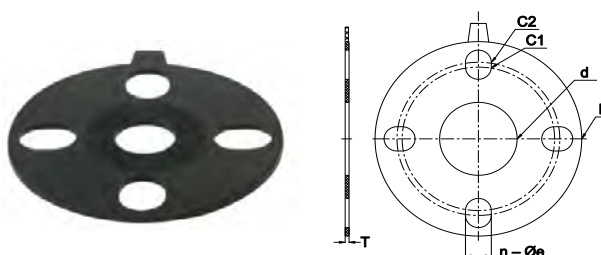

Артикул (EPDM)	Артикул (FPM)	Размер	D, мм	d, мм	C1, мм	C2, мм	T, мм	n-Øe, мм
IQHVY020E	IQHVY020F	1/2"(15)	95	15.00	65.00	70.00	3	4-15
IQHVY025E	IQHVY025F	3/4"(20)	105	20.00	75.00	75.00	3	4-15
IQHVY032E	IQHVY032F	1"(25)	125	25.00	85.00	90.00	3	4-19
IQHVY040E	IQHVY040F	1½"(32)	140	32.00	100.00	100.00	3	4-19
IQHVY050E	IQHVY050F	1½"(40)	150	43.00	105.00	110.00	3	4-19
IQHVY063E	IQHVY063F	2"(50)	165	55.00	120.00	125.00	3	4-19
IQHVY075E	IQHVY075F	2½"(65)	185	65.00	140.00	145.00	3	4-19
IQHVY090E	IQHVY090F	3"(80)	200	80.00	150.00	160.00	3	8-19
IQHVY110E	IQHVY110F	4"(100)	220	100.00	175.00	180.00	3	8-19
IQHVY140E	IQHVY140F	5"(125)	250	125.00	210.00	210.00	3	8-23
IQHVY160E	IQHVY160F	6"(150)	285	150.00	240.00	240.00	3	8-23
IQHVY225E	IQHVY225F	8"(200)	343	200.00	290.00	295.00	3	12-23

## IBIC

Муфта разборная

№	Деталь	Материал	Кол-во
1	Корпус	ХПВХ	1
2	Накидная гайка	ХПВХ	1
3	Уплотнительное кольцо	EPDM / FPM	1
4	Муфтовое окончание	ХПВХ	1

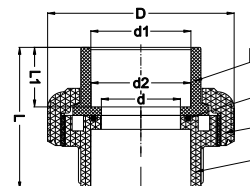

Артикул (EPDM)	Артикул (FPM)	Размер	d, мм	d1, мм	d2, мм	D, мм	L, мм	L1, мм
IBIC020E	IBIC020F	1/2"(15)	15	20.25	20.05	54	54	23
IBIC025E	IBIC025F	3/4"(20)	20	25.25	25.05	63	60.5	26
IBIC032E	IBIC032F	1"(25)	25	32.25	32.05	73.5	67.5	29
IBIC040E	IBIC040F	1½"(32)	32	40.25	40.05	84.5	77	33
IBIC050E	IBIC050F	1½"(40)	40	50.25	50.05	98	83.5	35.5
IBIC063E	IBIC063F	2"(50)	50	63.25	63.05	119	90.5	38.5
IBIC075E	IBIC075F	2½"(65)	63	75.25	75.05	150	143	64.5
IBIC090E	IBIC090F	3"(80)	75	90.35	90.05	169	158	70
IBIC110E	IBIC110F	4"(100)	90	110.35	110.05	190	200	84

# АРМАТУРА ХПВХ

Шаровой кран промышленного  
применения

IVKD



## Описание

Шаровой кран промышленного применения IPS® из ХПВХ предназначен для использования в качестве запорной арматуры в системах промышленных трубопроводов для транспортировки технологических сред до 16 бар.

- Материал изготовления (ХПВХ) соответствует всем необходимым гигиеническим стандартам питьевой воды;
- В составе сырья используются специальные добавки для повышения устойчивости изделия к УФ излучению;
- Открытие/закрытие крана происходит с минимальным усилием, благодаря сниженному крутящему моменту.

## Технические характеристики

№	Характеристика	Ед. изм.	Значение
1	Класс герметичности по ГОСТ 9544-2015		«А»
2	Средний полный срок службы	лет	25
3	Рабочая среда		Группы 1, 2 (см. TP TC 032/2013)
4	Номинальное давление (PN)	бар	16 (DN 15-50) 10 (DN 65-100)
5	Макс. температура рабочей среды	°C	+95
6	Мин. температура рабочей среды	°C	0
7	Материал		ХПВХ (CPVC)
8	Материал уплотнений		EPDM / FPM
9	Тип присоединения		Муфтовый / Фланцевый
10	Климатическое исполнение по ГОСТ 15150-69		У1
11	Температура окружающей среды	°C	0...+60
12	Минимальный ресурс циклов открытия/закрытия		Не менее 5000 (см. EN ISO 16136:2006)

## Конструкция и материалы



№	Деталь	Материал	Кол-во
3	Уплотнительное кольцо	EPDM / FPM	7
4			
8			
9	Муфтовое окончание	ХПВХ	2
1			
2	Накидная гайка	ХПВХ	2
5	Крышка	ABS	1
6	Шток	ХПВХ	1
7	Рукоятка	ABS	1
10	Опора седла шара	ХПВХ	1
11	Седло шара	PTFE	2
12	Шар	ХПВХ	1
13	Корпус	ХПВХ	1

### График зависимости температуры и давления\*

\*График зависимости температуры и давления указывает срок службы в течение 25 лет (рабочая среда – вода или аналогичная жидкость)

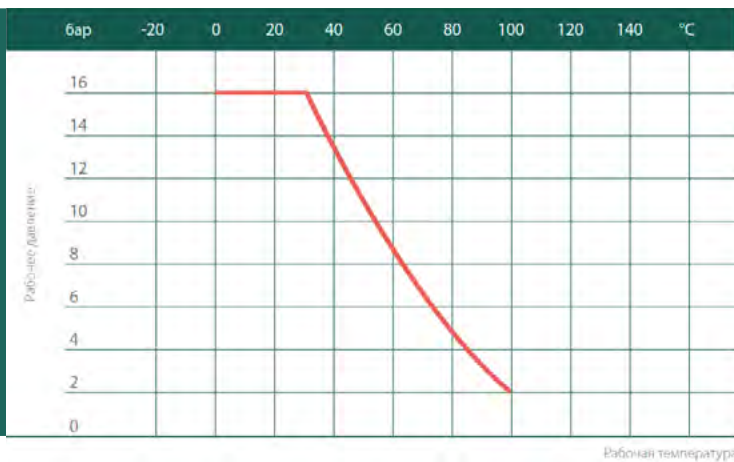

### График потери давления

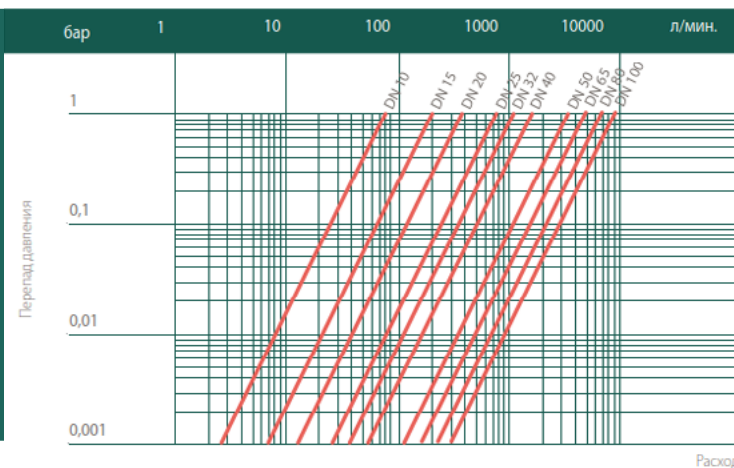

## IVKDIC

Шаровой кран промышленного применения с муфтовыми окончаниями под холодную сварку

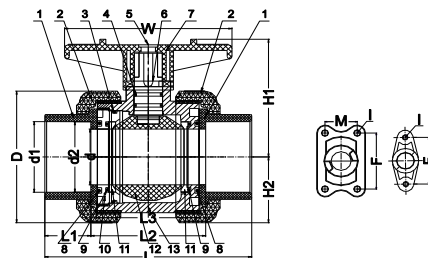

Артикул (EPDM)	Артикул (FPM)	Размер	d1, мм	d2, мм	D, мм	L, мм	L1, мм	L2, мм	L3, мм	W, мм	H1, мм	H2, мм	F, мм	M, мм	I, мм	Крутящий момент (Нм)
IVKDIC020E	IVKDIC020F	1/2"(15)	20.25	20.05	54	108	23	62	52	84	52.5	27.5	31	—	M6	2.0
IVKDIC025E	IVKDIC025F	3/4"(20)	25.25	25.05	63	115	26	63	54	90	59	32	33	—	M6	2.5
IVKDIC032E	IVKDIC032F	1"(25)	32.25	32.05	73.5	130	29	72	62	106	67.5	37.25	40	—	M6	4.0
IVKDIC040E	IVKDIC040F	1½"(32)	40.25	40.05	84.50	145.5	33	79.5	70	116	77.5	42.75	52	—	M8	5.0
IVKDIC050E	IVKDIC050F	1½"(40)	50.25	50.05	98	161	35.5	90	79.5	128	90	50	52	—	M8	7.5
IVKDIC063E	IVKDIC063F	2"(50)	63.25	63.05	118	175	38.5	98	85	140	106	60	70	—	M8	8.5
IVKDIC075E	IVKDIC075F	2½"(65)	75.25	75.05	150	276	64.5	147	133	198	136.5	76.5	84	45	M10	13.0
IVKDIC090E	IVKDIC090F	3"(80)	90.35	90.05	169	303	70	163	146	218	150	86	84	45	M10	16.0
IVKDIC110E	IVKDIC110F	4"(100)	110.35	110.05	190	353	84	185	160	235	166	98	121	45	M12	25.0

## IVKDOC

Шаровой кран промышленного применения с фланцевыми окончаниями

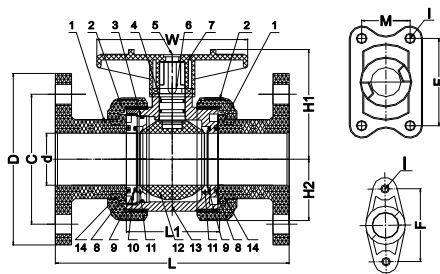

Артикул (EPDM)	Артикул (FPM)	Размер	C, мм	D, мм	L, мм	L1, мм	W, мм	H1, мм	H2, мм	F, мм	M, мм	I, мм	n-Øe, мм
IVKDOC020E	IVKDOC020F	1/2"(15)	65	95	152	52	84	52.5	27.5	31	—	M6	4-15
IVKDOC025E	IVKDOC025F	3/4"(20)	75	105	163	54	90	59	32	33	—	M6	4-15
IVKDOC032E	IVKDOC032F	1"(25)	85	125	185	62	106	67.5	37.25	40	—	M6	4-19
IVKDOC040E	IVKDOC040F	1½"(32)	100	140	202	70	116	77.5	42.75	52	—	M8	4-19
IVKDOC050E	IVKDOC050F	1½"(40)	110	150	215	79.5	128	90	50	52	—	M8	4-19
IVKDOC063E	IVKDOC063F	2"(50)	125	165	245	85	140	106	60	70	—	M8	4-19
IVKDOC075E	IVKDOC075F	2½"(65)	145	185	345	133	198	136.5	76	84	45	M10	4-19
IVKDOC090E	IVKDOC090F	3"(80)	160	200	380	146	218	150	86	84	45	M10	8-19
IVKDOC110E	IVKDOC110F	4"(100)	180	228	433	160	235	166	98.5	121	49	M12	8-19



## IVKDIC/PQ(H)

Шаровой кран промышленного применения с муфтовыми окончаниями под холодную сварку (в комплекте с адаптером ISO под привод)

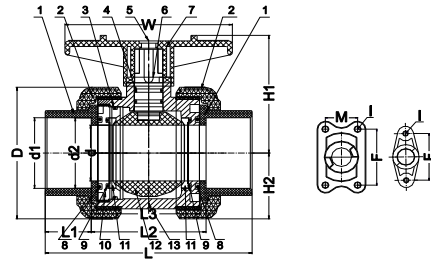

Артикул (EPDM)	Артикул (FPM)	Размер	d1, мм	d2, мм	D, мм	L, мм	L1, мм	L2, мм	L3, мм	W, мм	H1, мм	H2, мм	F, мм	M, мм	I, мм	Крутящий момент (Нм)
IVKDICPQ020EH	IVKDICPQ020FH	1/2"(15)	20.25	20.05	54	108	23	62	52	84	52.5	27.5	31	—	M6	2.0
IVKDICPQ025EH	IVKDICPQ025FH	3/4"(20)	25.25	25.05	63	115	26	63	54	90	59	32	33	—	M6	2.5
IVKDICPQ032EH	IVKDICPQ032FH	1"(25)	32.25	32.05	73.5	130	29	72	62	106	67.5	37.25	40	—	M6	4.0
IVKDICPQ040EH	IVKDICPQ040FH	1½"(32)	40.25	40.05	84.50	145.5	33	79.5	70	116	77.5	42.75	52	—	M8	5.0
IVKDICPQ050EH	IVKDICPQ050FH	1½"(40)	50.25	50.05	98	161	35.5	90	79.5	128	90	50	52	—	M8	7.5
IVKDICPQ063EH	IVKDICPQ063FH	2"(50)	63.25	63.05	118	175	38.5	98	85	140	106	60	70	—	M8	8.5
IVKDICPQ075EH	IVKDICPQ075FH	2½"(65)	75.25	75.05	150	276	64.5	147	133	198	136.5	76.5	84	45	M10	13.0
IVKDICPQ090EH	IVKDICPQ090FH	3"(80)	90.35	90.05	169	303	70	163	146	218	150	86	84	45	M10	16.0
IVKDICPQ110EH	IVKDICPQ110FH	4"(100)	110.35	110.05	190	353	84	185	160	235	166	98	121	45	M12	25.0

# АРМАТУРА ХПВХ

Затвор дисковый

IFK



## Описание

Затвор дисковый промышленного применения IPS® из ХПВХ предназначен для использования в качестве запорной арматуры в системах промышленных трубопроводов для транспортировки технологических сред до 16 бар.

- fi** Материал изготовления (ХПВХ) соответствует всем необходимым гигиеническим стандартам для питьевой воды;
- fi** В составе сырья используются специальные добавки для повышения устойчивости изделия к УФ излучению;
- fi** Утолщенный корпус и уплотнения для увеличения срока службы.

## Технические характеристики

№	Характеристика	Ед. изм.	Значение
1	Класс герметичности по ГОСТ 9544-2015		«А»
2	Средний полный срок службы	лет	25
3	Рабочая среда		Группы 1, 2 (см. ТР ТС 032/2013)
4	Номинальное давление (PN)	бар	10
5	Макс. температура рабочей среды	°C	+95
6	Мин. температура рабочей среды	°C	0
7	Материал внутренних деталей затвора		ХПВХ (CPVC)
8	Материал уплотнений		EPDM / FPM
9	Тип присоединения		Фланцевый
10	Климатическое исполнение по ГОСТ 15150-69		У1
11	Температура окружающей среды	°C	0...+60
12	Минимальный ресурс циклов открытия/закрытия		Не менее 5000 (см. EN ISO 16136:2006)

## Конструкция и материалы

№	Деталь	Материал	Кол-во
1	Корпус	ХПВХ	1
2	Диск	ХПВХ	1
3	Уплотнение	EPDM / FPM	1
4	Фиксатор рукоятки	РОМ	1
5	Штифт фиксатора	РОМ	1
6	Шток	SS 304	1
7	Рукоятка	ABS	1
8	Крышка	ABS	1
9	Болт	SS 304	1
10	Шайба	SS 304	1
11	Фиксирующая шкала	ХПВХ	1
12	Вкладыш штока	PP	3
13	Уплотнительное кольцо	EPDM / FPM	6
14	Защитная заглушка	PP	1

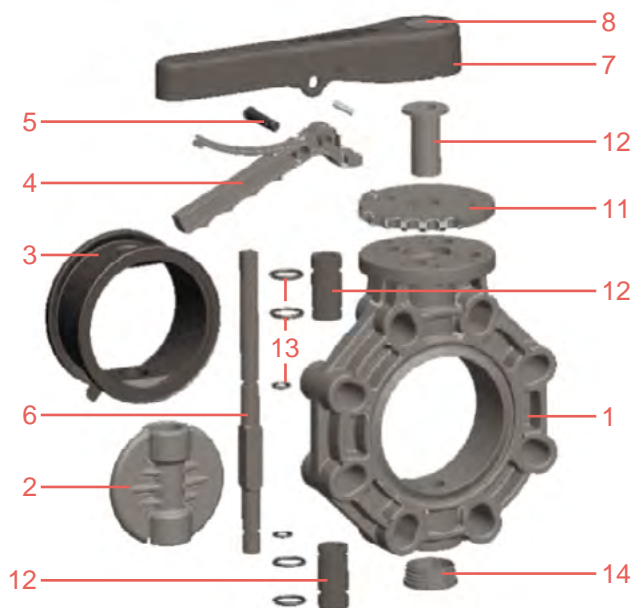

### График зависимости температуры и давления\*

\*График зависимости температуры и давления указывает срок службы в течение 25 лет (рабочая среда – вода или аналогичная жидкость)

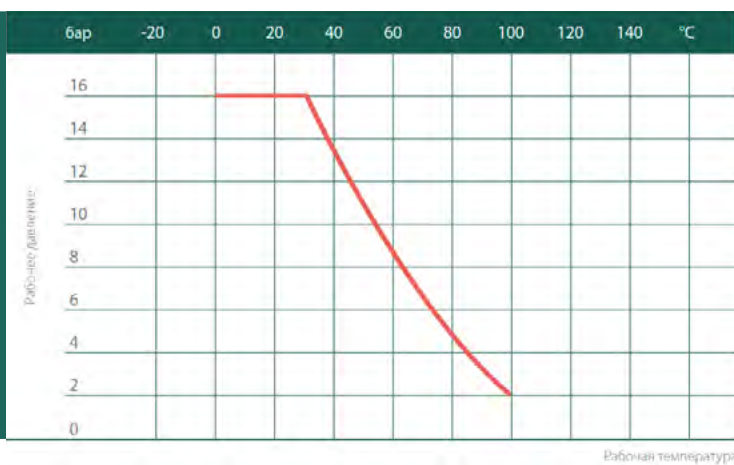

### График потери давления

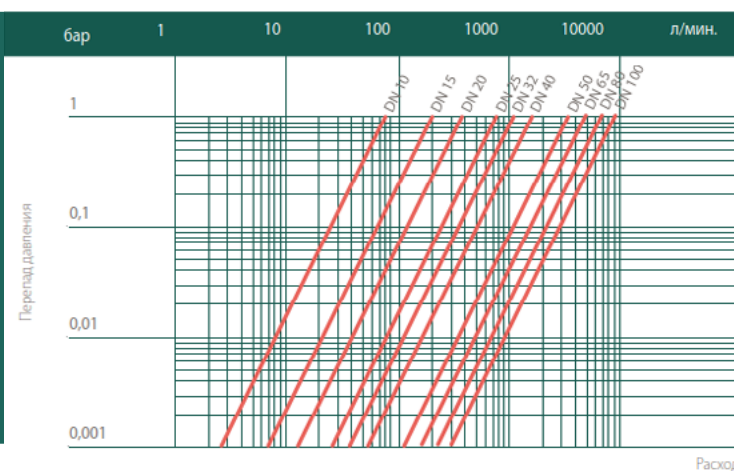

## IFKOC/LM

Затвор дисковый с рукояткой

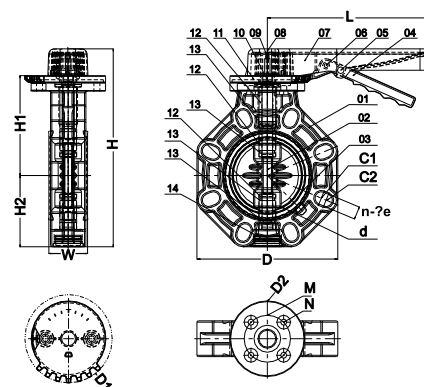

Артикул (EPDM)	Артикул (FPM)	Размер	d, мм	C1, мм	C2, мм	H, мм	H1, мм	H2, мм	W, мм	D, мм	D1, мм	D2, мм	M, мм	N, мм	L, мм	n-e, мм	Крутящий момент (Нм)
																DIN/ANSI	
IFKOCLM063E	IFKOCLM063F	2"(50)	52	120	125	175	108	67	48	136	130.8	112	70	9	220	4-19	15
IFKOCLM075E	IFKOCLM075F	2½"(65)	66	140	145	201	120	81	48	156	130.8	112	70	9	231	4-19	18
IFKOCLM090E	IFKOCLM090F	3"(80)	78.5	150	160	232	136	96	52	190	130.8	112	70	9	231	8-19	20
IFKOCLM110E	IFKOCLM110F	4"(100)	104	175	191	293	148	107	53	211	130.8	112	70	9	231	8-19	30
IFKOCLM140E	IFKOCLM140F	5"(125)	138	210	216	323	164	118	66	238	130.8	112	70	9	280	8-23	33
IFKOCLM160E	IFKOCLM160F	6"(150)	164	240	242	362	180	132	72	263	155	136	102	11	280	8-23	48
IFKOCLM225E	IFKOCLM225F	8"(200)	210	290	298	435	217	167	72	335	155	136	102	12	280	8-23	80

## IFKOC/RM

Затвор дисковый с редуктором

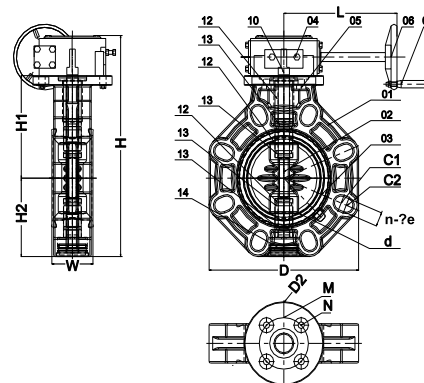

Артикул (EPDM)	Артикул (FPM)	Размер	d, мм	C1, мм	C2, мм	H, мм	H1, мм	H2, мм	W, мм	D, мм	D2, мм	M, мм	N, мм	L, мм	n-e, мм	Крутящий момент (Нм)
																DIN/ANSI
IFKOCRM225E	IFKOCRM225F	8"(200)	210	290	298	443	205	167	72	335	136	102	12	230	8-23	80
IFKOCRM250E	IFKOCRM250F	10"(250)	251	350	362	532	257	205	92	410	136	125	12	230	12-25	90
IFKOCRM315E	IFKOCRM315F	12"(300)	290	400	432	625	302	243	98	485	136	125	12	251	12-25	110



# АРМАТУРА ХПВХ

Шаровой обратный клапан

ISXE, ISR



## Описание

Клапан шаровой обратный промышленного применения IPS® из ХПВХ предназначен для пропуска транспортируемой среды только в одном направлении (указанном стрелкой на корпусе) при использовании в системах промышленных трубопроводов для транспортировки технологических сред до 16 бар.

- Материал изготовления (ХПВХ) соответствует всем необходимым гигиеническим стандартам для питьевой воды;
- В составе сырья используются специальные добавки для повышения устойчивости изделия к УФ излучению;
- Утолщенный корпус и уплотнения для продления срока службы.

## Технические характеристики

№	Характеристика	Ед. изм.	Значение
1	Класс герметичности по ГОСТ 9544-2015		«А»
2	Средний полный срок службы	лет	25
3	Рабочая среда		Группы 1, 2 (см. ТР ТС 032/2013)
4	Номинальное давление (PN)	бар	16
5	Макс. температура рабочей среды	°C	+95
6	Мин. температура рабочей среды	°C	0
7	Материал		ХПВХ (UPVC)
8	Материал уплотнений		EPDM / FPM
9	Тип присоединения		Муфтовый
10	Климатическое исполнение по ГОСТ 15150-69		У1
11	Температура окружающей среды	°C	0...+60
12	Минимальный перепад давления	бар	0,2

## Конструкция и материалы

### ISXE

№	Деталь	Материал	Количество
1	Муфтовое окончание	ХПВХ	2
2	Накидная гайка	ХПВХ	2
3	Уплотнительное кольцо	EPDM / FPM	1
4	Фиксирующее кольцо	ХПВХ	1
5	Шар	ХПВХ	1
6	Корпус	ХПВХ	1
7	Уплотнительное кольцо	EPDM / FPM	1

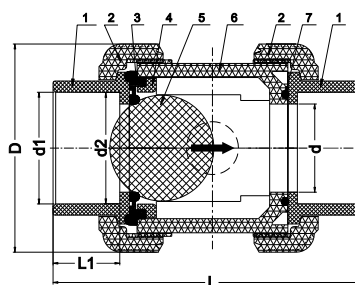

### ISR

№	Деталь	Материал	Количество
1	Муфтовое окончание	ХПВХ	1
2	Накидная гайка	ХПВХ	1
3	Уплотнительное кольцо	EPDM / FPM	1
4	Фиксирующее кольцо	ХПВХ	1
5	Шар	ХПВХ	1
6	Корпус	ХПВХ	1

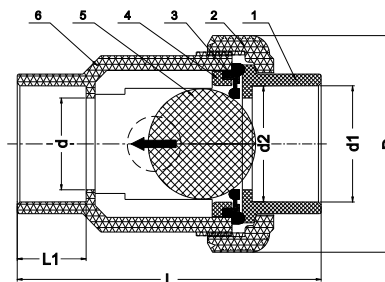

### График зависимости температуры и давления\*

\*График зависимости температуры и давления указывает срок службы в течение 25 лет (рабочая среда – вода или аналогичная жидкость)



### График потери давления

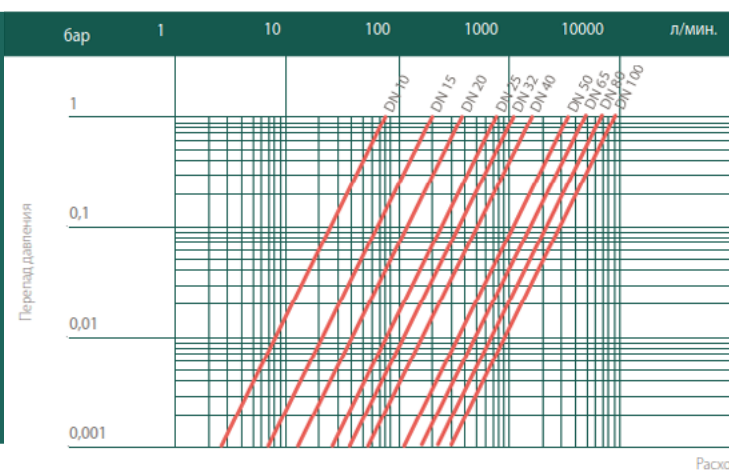

## ISXEIC

Шаровой обратный клапан  
с разборными муфтовыми  
окончаниями

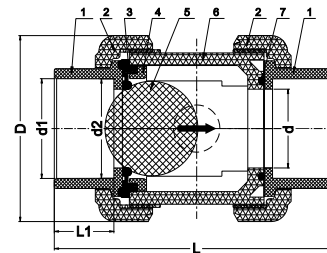

Артикул (EPDM)	Артикул (FPM)	Размер	d, мм	d1, мм	d2, мм	D, мм	L, мм	L1, мм
ISXEIC020E	ISXEIC020F	1/2"(15)	15	20.25	20.05	54	91	23
ISXEIC025E	ISXEIC025F	3/4"(20)	20	25.25	25.05	63	106.5	26
ISXEIC032E	ISXEIC032F	1"(25)	25	32.25	32.05	73.5	125	29
ISXEIC040E	ISXEIC040F	1½"(32)	32	40.25	40.05	84.5	141	33
ISXEIC050E	ISXEIC050F	1½"(40)	40	50.25	50.05	98	150.5	35.5
ISXEIC063E	ISXEIC063F	2"(50)	50	63.25	63.05	119	169.5	38.5

## ISRIC

Шаровой обратный клапан  
с одним разборным  
соединением, с муфтовыми  
окончаниями

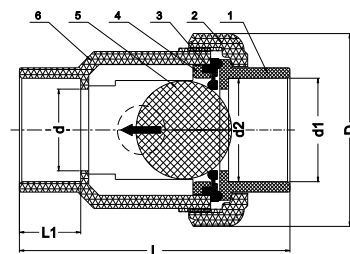

Артикул (EPDM)	Артикул (FPM)	Размер	d, мм	d1, мм	d2, мм	D, мм	L, мм	L1, мм
ISRIC020E	ISRIC020F	1/2"(15)	15	20.25	20.05	54	91	23
ISRIC025E	ISRIC025F	3/4"(20)	20	25.25	25.05	63	106.5	26
ISRIC032E	ISRIC032F	1"(25)	25	32.25	32.05	73.5	125	29
ISRIC040E	ISRIC040F	1½"(32)	32	40.25	40.05	84.5	141	33
ISRIC050E	ISRIC050F	1½"(40)	40	50.25	50.05	98	150.5	35.5
ISRIC063E	ISRIC063F	2"(50)	50	63.25	63.05	119	169.5	38.5
ISRIC075E	ISRIC075F	2½"(65)	63	75.25	75.05	150	245	64.5
ISRIC090E	ISRIC090F	3"(80)	75	90.35	90.05	169	270	70





# АРМАТУРА **ХПВХ**

Донный шаровой обратный клапан

IVZ



## Описание

Клапан шаровой обратный промышленного применения IPS® из ХПВХ предназначен для предотвращения обратного слива жидкости из участка трубопроводной системы либо для откачки жидкостей в случае, когда насос находится выше уровня воды.

При изменении направления потока клапан герметично перекрывает трубопровод. Используется в различных системах водоснабжения, а также в системах промышленных трубопроводов для транспортировки технологических сред до 16 бар.

- Материал изготовления (ХПВХ) соответствует всем необходимым гигиеническим стандартам для питьевой воды;
- В составе сырья используются специальные добавки для повышения устойчивости изделия к УФ излучению;
- Обратные клапаны оборудованы сеткой и могут использоваться в качестве всасывающей корзины.

## Технические характеристики

№	Характеристика	Ед. изм.	Значение
1	Класс герметичности по ГОСТ 9544-2015		«А»
2	Средний полный срок службы	лет	25
3	Рабочая среда		Группы 1, 2 (см. ТР ТС 032/2013)
4	Номинальное давление (PN)	бар	16
5	Макс. температура рабочей среды	°C	+95
6	Мин. температура рабочей среды	°C	0
7	Материал		ХПВХ (UPVC)
8	Материал уплотнений		EPDM / FPM
9	Тип присоединения		Муфтовый
10	Климатическое исполнение по ГОСТ 15150-69		У1
11	Температура окружающей среды	°C	0...+60
12	Минимальный перепад давления	бар	0,2

## Конструкция и материалы

№	Деталь	Материал	Количество
1	Крышка	ХПВХ	1
2	Прокладка	ХПВХ	1
3	Уплотнительное кольцо	EPDM / FPM	1
4	Фиксирующее кольцо	ХПВХ	1
5	Шар	ХПВХ	1
6	Корпус	ХПВХ	1

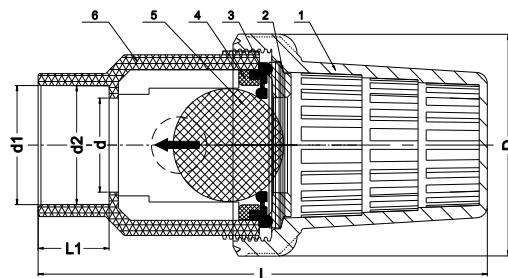

### График зависимости температуры и давления \*

\* График зависимости температуры и давления указывает срок службы в течение 25 лет (рабочая среда – вода или аналогичная жидкость)

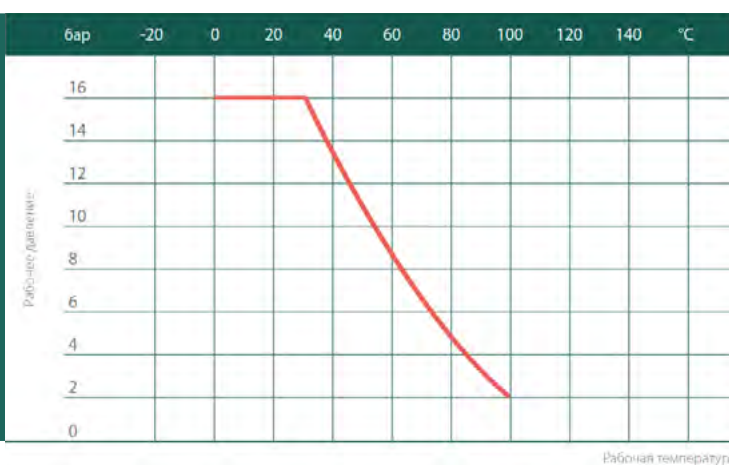

### График потери давления

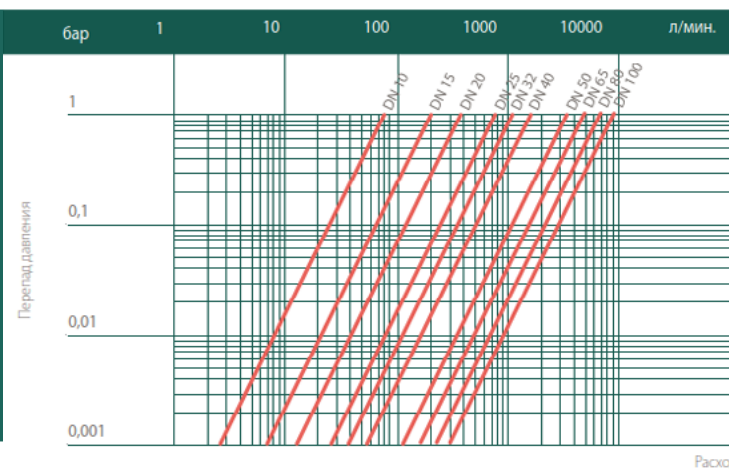

## VZIC

Донный шаровой обратный  
клапан с муфтовым  
окончанием

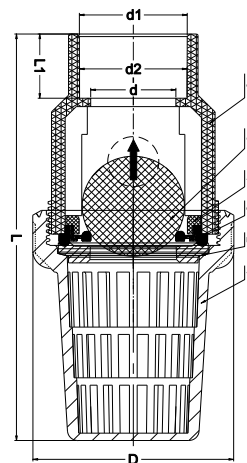

Артикул (EPDM)	Артикул (FPM)	Размер	d, мм	d1, мм	d2, мм	D, мм	L, мм	L1, мм
IVZIC032E	IVZIC032F	1"(25)	25	32.25	32.05	73.5	125	29
IVZIC040E	IVZIC040F	1½"(32)	32	40.25	40.05	84.5	141	33
IVZIC050E	IVZIC050F	1½"(40)	40	50.25	50.05	98	150.5	35.5
IVZIC063E	IVZIC063F	2"(50)	50	63.25	63.05	119	169.5	38.5
IVZIC075E	IVZIC075F	2½"(65)	63	75.25	75.05	150	295	64.5
IVZIC090E	IVZIC090F	3"(80)	75	90.35	90.05	169	335	70







